

Kahnetics[®] by Weller[®]

KDS808 / KDS834A / KDS824A

D Betriebsanleitung

F Manuel d'Utilisation

NL Gebruiksaanwijzing

I Istruzioni per l'uso

GB Operating Instruction

S Bruksanvisning

E Instrucciones para el Manejo

DK Beskrivelse

P Descrição

FIN Käyttöohjeet

GR Αποκόλληση

KDS808

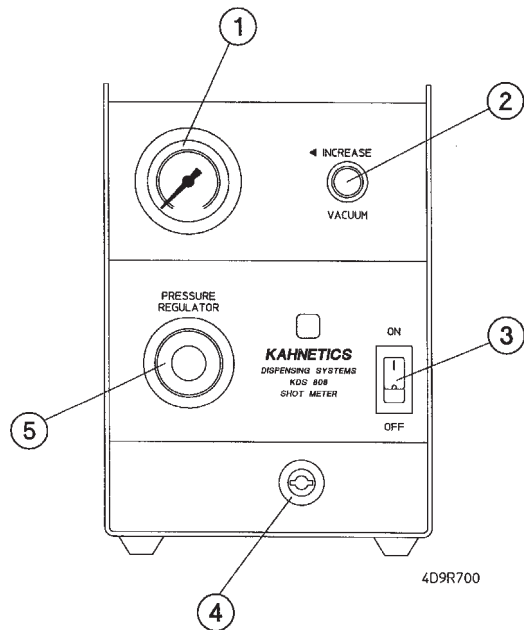

D

1. Manometer für Druckluftausgang
2. Einstellung Rückzugsvakuum
3. Netzschalter
4. Druckluftausgang für Kartusche
5. Druckregler für Druckluftausgang

I

1. Manometro per sfiato pneumatico
2. Regolazione della depressione
3. Interruttore di rete
4. Sfiato pneumatico per cartucce
5. Valvola regolatrice della pressione per sfiato pneumatico

F

1. Manomètre pour sortie d'air comprimé
2. Réglage de l'aspiration
3. Interrupteur secteur
4. Sortie d'air comprimé pour cartouche
5. Régulateur de pression pour sortie d'air comprimé

GB

1. Pressure gauge for air outlet
2. Anti-drip vacuum adjuster
3. Power switch
4. Air outlet for cartridge
5. Pressure regulator for air outlet

NL

1. Manometer voor persluchtuitgang
2. Instelling terugvoervacuüm
3. Netschakelaar
4. Persluchtuitgang voor patroon
5. Drukregelaar voor persluchtuitgang

S

1. Manometer för utgången för tryckluft
2. Inställning av returvakuum
3. Nätkontakt
4. Utgången för tryckluft för kartusch
5. Tryckregulator för utgången för tryckluft

KDS808

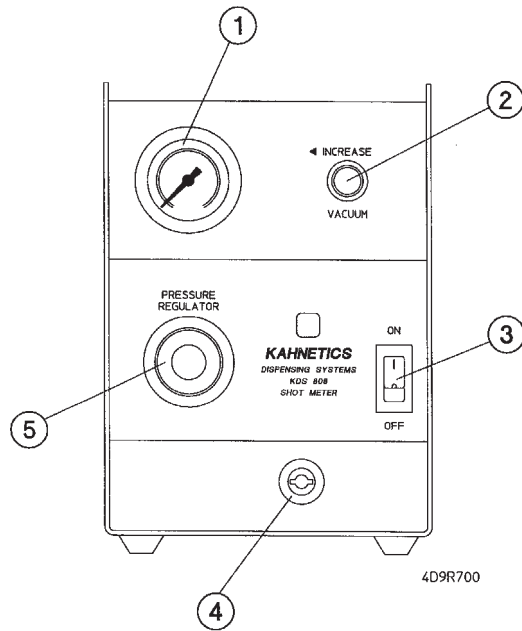

E

1. Manómetro para salida de aire comprimido
2. Ajuste de vacío de retroceso
3. Interruptor de red
4. Salida de aire comprimido para cartucho
5. Regulador de presión para salida de aire comprimido

DK

1. Manometer til trykluftudgangen
2. Indstilling tilbageræksvakuum
3. Netafbryder
4. Trykluftudgang til patron
5. Trykregulator til trykluftudgangen

P

1. Manómetro para a saída de ar comprimido
2. Regulação do vácuo de retorno
3. Interruptor de corrente
4. Saída do ar comprimido para cartucho
5. Regulador de pressão para saída de ar comprimido

FIN

1. Manometri paineilman poistolle
2. Paluutyhjiön säätö
3. Verkkokatkaisija
4. Paineilman poisto kartussille
5. Paineensäädin paineilman poistolle

GR

1. Μανόμετρο της εξόδου συμπιεσμένου αέρα
2. Ρύθμιση κενού επαναφοράς
3. Διακόπτης δικτύου
4. Έξοδος συμπιεσμένου αέρα για φυσίγγιο
5. Ρυθμιστής πίεσης της εξόδου συμπιεσμένου αέρα

KDS808

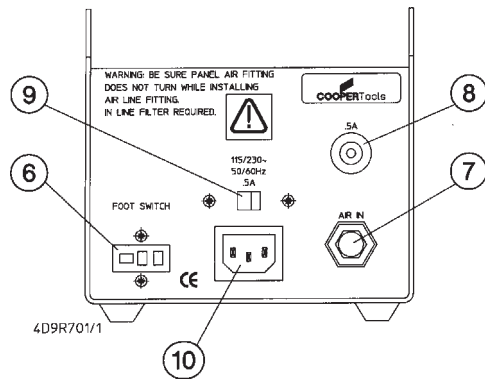

D

6. Fußschalteranschluß
7. Anschluß für externe Druckluftversorgung
8. Sicherung 0,5A
9. Spannungswahlschalter
10. Netzspannungsanschluß

I

6. Collegamento interruttore a pedale
7. Collegamento per sistema d'alimentazione pneumatico esterno
8. Fusibile 0,5A
9. Selettore di tensione
10. Collegamento per tensione di rete

F

6. Raccordement de l'interrupteur à pédale
7. Raccordement pour alimentation en air comprimé externe
8. Fusible 0,5A
9. Sélecteur de tension
10. Raccordement de la tension secteur

GB

6. Foot switch socket
7. Coupling for external air supply
8. 0.5A fuse
9. Voltage selector switch
10. Power socket

NL

6. Voetschakelaaraansluiting
7. Aansluiting voor externe persluchttoevoer
8. Zekering 0,5A
9. Spanningskeuzeschakelaar
10. Netspanningsaansluiting

S

6. Fotkontaktsanslutning
7. Anslutning för extern tryckluftsförsörjning
8. Säkring, 0,5A
9. Spänningsomkopplare
10. Anslutning för nätspänning

KDS808

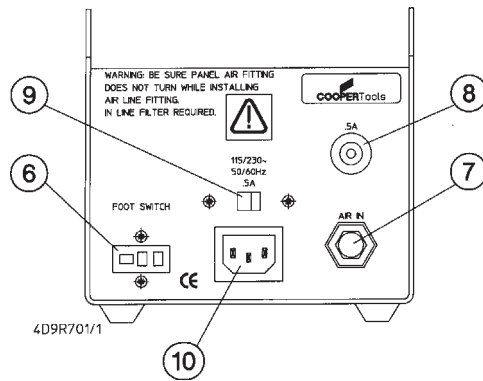

E

6. Conexión para interruptor de pedal
7. Conexión para alimentación de aire comprimido externa
8. Fusible 0,5A
9. Conmutador selector de tensión
10. Conexión de tensión de la red

FIN

6. Jalkakytinliitäntä
7. Ulkoisen paineilman syötön liitos
8. Varmistus 0,5A
9. Jännitteen sovitinkytkin
10. Verkkojänniteliitos

DK

6. Fodkontakt-tilslutning
7. Tilslutning til ekstern trykluffforsyning
8. Sikring 0,5A
9. Spændingsvalgkontakt
10. Netspændingstilslutning

GR

6. Σύνδεση διακόπτη ποδός
7. Σύνδεση εξωτερικής παροχής συμπιεσμένου αέρα
8. Ασφάλεια 0,5 A
9. Διακόπτης επιλογής τάσης
10. Σύνδεση τάσης δικτύου

P

6. Ligação do interruptor de pedal
7. Ligação para alimentação exterior de ar comprimido
8. Fusível 0,5A
9. Selector de tensão
10. Ligação da tensão de rede

KDS834A

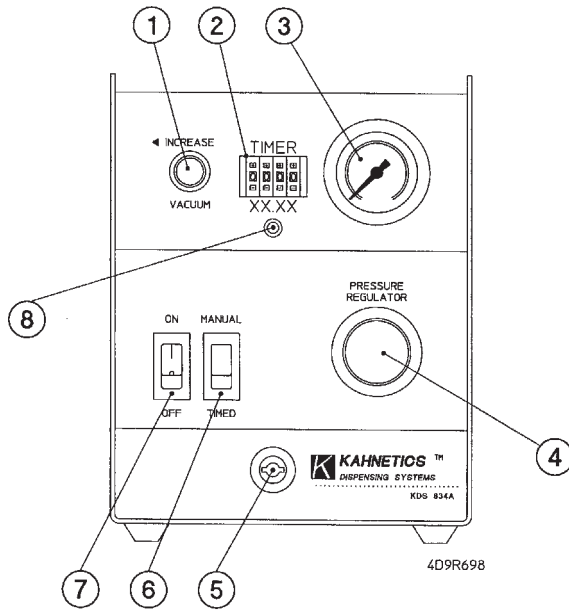

D

1. Einstellung Rückzugsvakuum
2. Zeiteinstellung in sec.
3. Manometer für Druckluftausgang
4. Druckregler für Druckluftausgang
5. Druckluftausgang für Kartusche
6. Umschalter MANUELL / TIMER - Betrieb
7. Netzschalter
8. Anzeige für Dosierimpuls

I

1. Regolazione della depressione
2. Regolazione in sec.
3. Manometro per sfiato pneumatico
4. Valvola regolatrice della pressione per sfiato pneumatico
5. Sfiato pneumatico per cartucce
6. Commutatore modalità MANUALE / TIMER
7. Interruttore di rete
8. Indicatore impulso di dosaggio

F

1. Réglage de l'aspiration
2. Réglage de temps en s
3. Manomètre pour sortie d'air comprimé
4. Régulateur de pression pour sortie d'air comprimé
5. Sortie d'air comprimé pour cartouche
6. Sélecteur mode MANUEL / TIMER
7. Interrupteur secteur
8. Indication de l'impulsion de dosage

GB

1. Anti-drip vacuum adjuster
2. Time setting in sec.
3. Pressure gauge for air outlet
4. Pressure regulator for air outlet
5. Air outlet for cartridge
6. MANUAL / TIMER mode selector
7. Power switch
8. Indicator for dispensing pulse

NL

1. Instelling terugvoervacuüm
2. Tijdsinstelling in sec.
3. Manometer voor persluchtuitgang
4. Drukregelaar voor persluchtuitgang
5. Persluchtuitgang voor patroon
6. Omschakelaar MANUELL / TIMER – bedrijf
7. Netschakelaar
8. Indicatie voor doseerimpuls

S

1. Inställning av returvakuum
2. Tidinställning i sek
3. Manometer för utgången för tryckluft
4. Tryckregulator för utgången för tryckluft
5. Utgången för tryckluft för kartusch
6. Omkopplare MANUELL/TIMER-drift
7. Nätkontakt
8. Indikator för doseringsimpuls

KDS834A

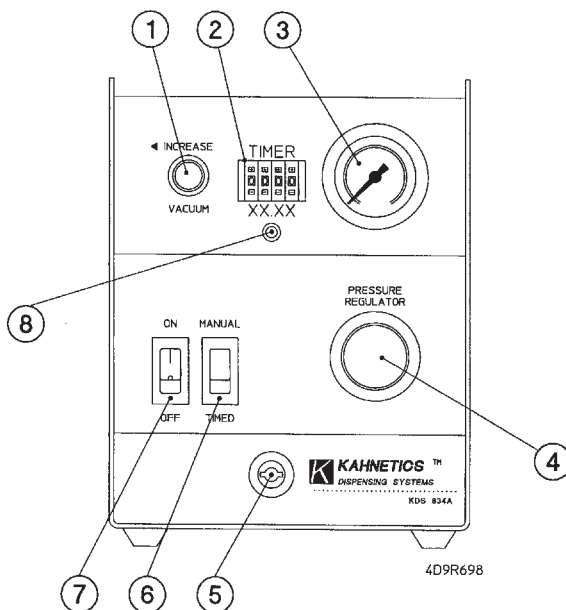

E

1. Ajuste de vacío de retroceso
2. Ajuste de tiempo en seg.
3. Manómetro para salida de aire comprimido
4. Regulador de presión para salida de aire comprimido
5. Salida de aire comprimido para cartucho
6. Conmutador de régimen MANUAL / TIMER
7. Interruptor de red
8. Visualización de impulso de dosificación

DK

1. Indstilling tilbagetræksvakuum
2. Tidsindstilling i sek.
3. Manometer til trykluftudgangen
4. Trykregulator til trykluftudgangen
5. Trykluftudgang til patron
6. Omskifter MANUEL / TIMER - drift
7. Netafbryder
8. Indikator til doseringsimpuls

P

1. Regulação do vácuo de retorno
2. Regulação do tempo em seg.
3. Manómetro para a saída de ar comprimido
4. Regulador de pressão para a saída de ar comprimido
5. Saída de ar comprimido para cartucho
6. Comutador funcionamento MANUAL / TEMPORIZADOR
7. Interruptor de corrente
8. Indicador de impulso de dosagem

FIN

1. Paluutyhjiön säätö
2. Ajan asetukset sekunneissa.
3. Manometri paineilman poistolle
4. Paineensäädin paineilman poistolle
5. Paineilman poisto kartussille
6. Vaihtokytkin MANUELL / TIMER – käyttö
7. Verkkokatkaisija
8. Annostussykäyksen näyttö

GR

1. Ρύθμιση κενού επαναφοράς
2. Ρύθμιση χρόνου σε δευτ.
3. Μανόμετρο της εξόδου συμπιεσμένου αέρα
4. Ρυθμιστής πίεσης της εξόδου συμπιεσμένου αέρα
5. Έξοδος συμπιεσμένου αέρα για φυσίγγιο
6. Μεταλλάκτης λειτουργίας MANUELL / TIMER
7. Διακόπτης δικτύου
8. Ένδειξη για ώθηση τροφοδότησης

KDS834A

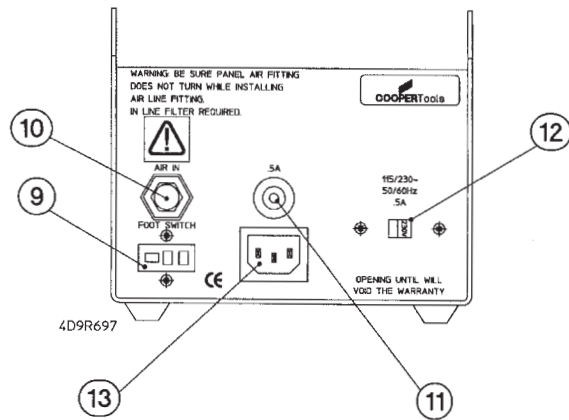

D

9. Fußschalteranschluß
10. Anschluß für externe Druckluftversorgung
11. Sicherung 0,5A
12. Spannungswahlschalter
13. Netzspannungsanschluß

I

9. Collegamento interruttore a pedale
10. Collegamento per sistema d'alimentazione pneumatico esterno
11. Fusibile 0,5A
12. Selettore di tensione
13. Collegamento per tensione di rete

F

9. Raccordement de l'interrupteur à pédale
10. Raccordement pour alimentation en air comprimé externe
11. Fusible 0,5A
12. Sélecteur de tension
13. Raccordement de la tension secteur

GB

9. Foot switch socket
10. Coupling for external air supply
11. 0.5A fuse
12. Voltage selector switch
13. Power socket

NL

9. Voetschakelaaraansluiting
10. Aansluiting voor externe persluchttoevoer
11. Zekering 0,5A
12. Spanningskeuzeschakelaar
13. Netspanningsaansluiting

S

9. Fotkontaktsanslutning
10. Anslutning för extern tryckluftsförsörjning
11. Säkring, 0,5A
12. Spänningsomkopplare
13. Anslutning för nätspänning

KDS834A

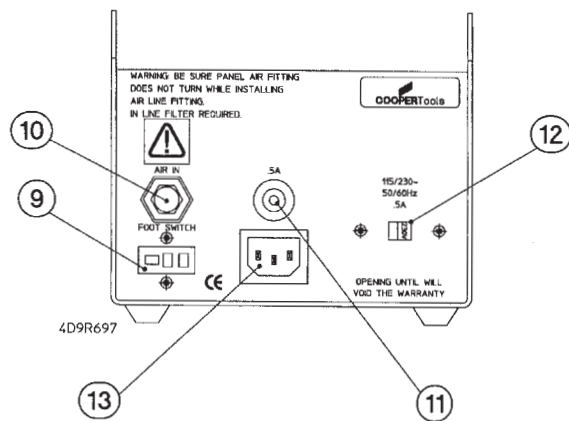

E

9. Conexión para interruptor de pedal
10. Conexión para alimentación de aire comprimido externa
11. Fusible 0,5A
12. Conmutador selector de tensión
13. Conexión de tensión de la red

FIN

9. Jalkakytinkinliitäntä
10. Ulkoisen paineilman syötön liitos
11. Varmistus 0,5A
12. Jännitteen sovitinkytkin
13. Verkkojänniteliitos

DK

9. Fodkontakt-tilslutning
10. Tilslutning til ekstern trykluffforsyning
11. Sikring 0,5A
12. Spændingsvalgkontakt
13. Netspændingstilslutning

GR

9. Σύνδεση διακόπτη ποδός
10. Σύνδεση εξωτερικής παροχής συμπιεσμένου αέρα
11. Ασφάλεια 0,5 A
12. Διακόπτης επιλογής τάσης
13. Σύνδεση τάσης δικτύου

P

9. Ligação do interruptor de pedal
10. Ligaçao para alimentação exterior de ar comprimido
11. Fusível 0,5A
12. Selector de tensão
13. Ligaçao da tensão de rede

KDS824A

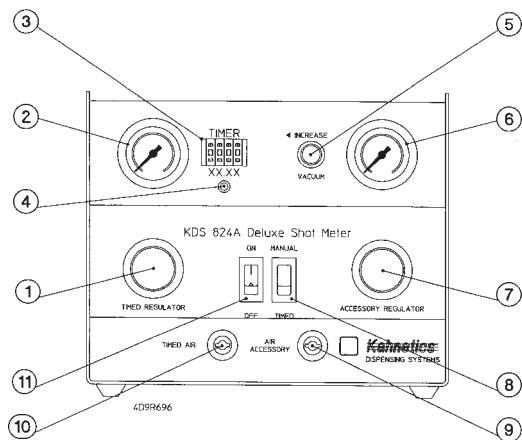

D

1. Druckregler für Druckluftausgang "zeitgesteuert"
2. Manometer für Druckluftausgang "zeitgesteuert"
3. Zeiteinstellung in sec.
4. Anzeige für Dosierimpuls
5. Einstellung Rückzugsvakuum
6. Manometer für Druckluftausgang "Zubehör"
7. Druckregler für Druckluftausgang "Zubehör"
8. Umschalter MANUELL / TIMER – Betrieb
9. Druckluftausgang für Zubehör
10. Druckluftausgang zeitgesteuert für Kartusche
11. Netzschalter

F

1. Régulateur de pression pour sortie d'air comprimé «commande du temps»
2. Manomètre pour sortie d'air comprimé «commande du temps»
3. Réglage de temps en s
4. Indication de l'impulsion de dosage
5. Réglage de l'aspiration
6. Manomètre pour sortie d'air comprimé «Accessoires»
7. Régulateur de pression pour sortie d'air comprimé «Accessoires»
8. Sélecteur mode MANUEL / TIMER
9. Sortie d'air comprimé pour accessoires
10. Sortie d'air comprimé commande du temps pour cartouche
11. Interrupteur secteur

NL

1. Drukregelaar voor persluchtuitgang "tijdsgestuurd"
2. Manometer voor persluchtuitgang "tijdsgestuurd"
3. Tijdsinstelling in sec.
4. Indicatie voor doseerimpuls
5. Instelling terugvoervacuüm
6. Manometer voor persluchtuitgang "Toebehoren"
7. Drukregelaar voor persluchtuitgang "Toebehoren"
8. Omschakelaar MANUELL / TIMER – bedrijf
9. Persluchtuitgang voor toebehoren
10. Persluchtuitgang tijdsgestuurd voor patroon
11. Elektriciteitsschakelaar

I

1. Valvola regolatrice della pressione per sfiato pneumatico "a comando temporizzato"
2. Manometro per sfiato pneumatico "a comando temporizzato"
3. Regolazione in sec.
4. Indicatore impulso di dosaggio
5. Regolazione della depressione
6. Manometro per sfiato pneumatico "Accessorio"
7. Valvola della pressione per sfiato pneumatico "Accessorio"
8. Commutatore modalità MANUALE / TIMER
9. Sfiato pneumatico per accessori
10. Sfiato pneumatico a comando temporizzato per cartucce
11. Interruttore di rete

KDS824A

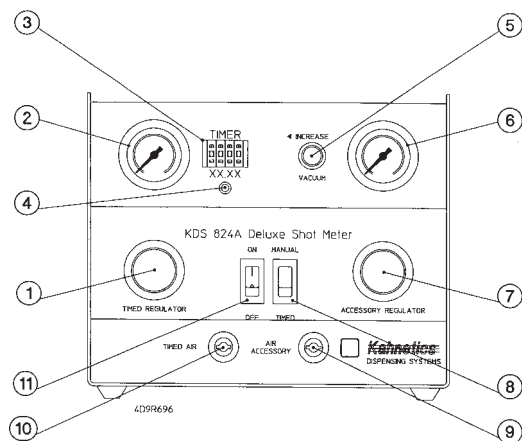

GB

1. Pressure regulator for "timed" air outlet
2. Pressure gauge for "timed" air outlet
3. Time setting in sec.
4. Indicator for dispensing pulse
5. Anti-drip vacuum adjuster
6. Pressure gauge for "Accessories" air outlet
7. Pressure regulator for "Accessories" air outlet
8. MANUAL / TIMER mode selector
9. Air outlet for accessories
10. Timed air outlet for cartridge
11. Power switch

E

1. Regulador de presión para salida de aire comprimido "temporizada"
2. Manómetro para salida de aire comprimido "temporizada"
3. Ajuste de tiempo en seg.
4. Visualización de impulso de dosificación
5. Ajuste de vacío de retroceso
6. Manómetro para salida de aire comprimido "Accesorio"
7. Regulador de presión para salida de aire comprimido "Accesorio"
8. Conmutador de régimen MANUAL / TIMER
9. Salida de aire comprimido para accesorio
10. Salida de aire comprimido temporizada para cartucho
11. Interruptor de red

S

1. Tryckregulator för utgången för tryckluft "tidstyrd"
2. Manometer för utgången för tryckluft "tidstyrd"
3. Tidinställning i sek
4. Indikator för doseringsimpuls
5. Inställning av returvakuum
6. Manometer för utgången för tryckluft "tillbehör"
7. Tryckregulator för utgången för tryckluft "tillbehör"
8. Omkopplare MANUELL/TIMER-drift
9. Utgång för tryckluft för tillbehör
10. Utgång för tryckluft, tidstyrd för kartusch
11. Nätkontakt

DK

1. Trykregulator til trykluftudgangen "tidsstyret"
2. Manometer til trykluftudgangen "tidsstyret"
3. Tidsindstilling i sek.
4. Indikator til doseringsimpuls
5. Indstilling tilbagetræksvakuum
6. Manometer til trykluftudgangen "tilbehør"
7. Trykregulator til trykluftudgangen "tilbehør"
8. Omskifter MANUEL / TIMER - drift
9. Trykluftudgang til tilbehør
10. Tidsstyret trykluftudgang til patron
11. Netafbryder

KDS824A

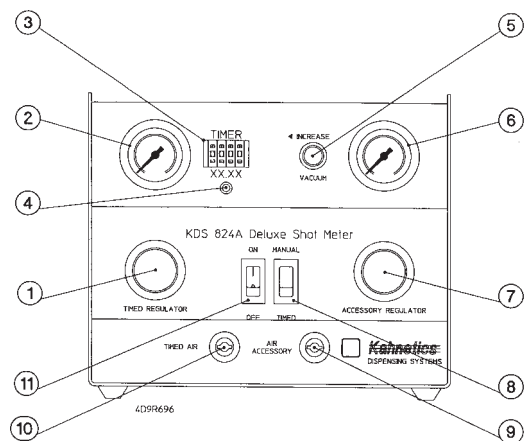

P

1. Regulador de pressão para a saída de ar comprimido "temporizada"
2. Manómetro para a saída do ar comprimido "temporizada"
3. Regulação do tempo em seg.
4. Indicador para impulso de dosagem
5. Regulação do vácuo de retorno
6. Manómetro para a saída de ar comprimido "acessórios"
7. Regulador de pressão para a saída de ar comprimido "acessórios"
8. Comutador funcionamento MANUAL / TEMPORIZADOR
9. Saída de ar comprimido para acessórios
10. Saída de ar comprimido temporizada para cartuchos
11. Interruptor de corrente

GR

1. Ρυθμιστής πίεσης της εξόδου συμπιεσμένου αέρα με έλεγχο χρόνου
2. Μανόμετρο της εξόδου συμπιεσμένου αέρα με έλεγχο χρόνου
3. Ρύθμιση χρόνου σε δευτ.
4. Ενδείξεις για ώθηση τροφοδότησης
5. Ρύθμιση κενού επαναφοράς
6. Μανόμετρο της εξόδου συμπιεσμένου αέρα Εξαρτήματα
7. Ρυθμιστής πίεσης της εξόδου συμπιεσμένου αέρα Εξαρτήματα
8. Μεταλλάκτης λειτουργίας MANUELL / TIMER
9. Έξοδος συμπιεσμένου αέρα για εξαρτήματα
10. Έξοδος συμπιεσμένου αέρα με έλεγχο χρόνου για φυσιγγιο
11. Διακόπτης δικτύου

FIN

1. Paineensäädin paineilman poistolle »aikaohjattu»
2. Manometri paineilman poistolle »aikaohjattu»
3. Ajan asetus sekunneissa.
4. Annostussykäyksen näyttö
5. Paluutyhjiön säätö
6. Manometri paineilman poistolle »lisätarvike»
7. Paineensäädin paineilman poistolle »lisätarvike»
8. Vaihtokytkin MANUELL / TIMER – käyttö
9. Paineilman poisto lisätarvikkeelle
10. Paineilman poisto, aikaohjattu, kartussille
11. Verkkokatkaisija

KDS824A

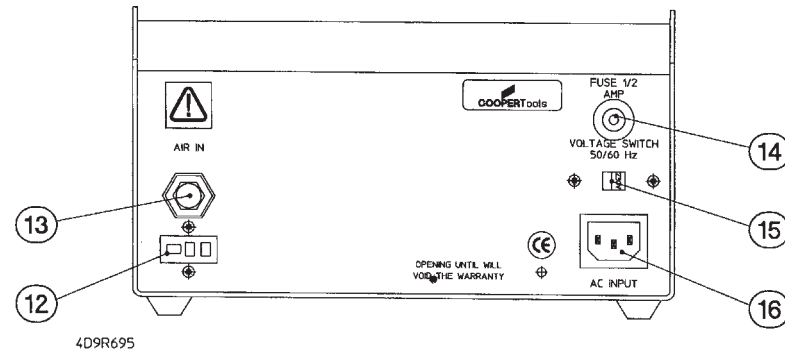

D

- 12. Fußschalteranschluß
- 13. Anschluß für externe Druckluftversorgung
- 14. Sicherung 0,5A
- 15. Spannungswahlschalter
- 16. Netzspannungsanschluß

NL

- 12. Voetschakelaaraansluiting
- 13. Aansluiting voor externe persluchtvoevoer
- 14. Zekering 0,5A
- 15. Spanningskeuzeschakelaar
- 16. Netspanningsaansluiting

GB

- 12. Foot switch socket
- 13. Coupling for external air supply
- 14. 0.5A fuse
- 15. Voltage selector switch
- 16. Power socket

F

- 12. Raccordement de l'interrupteur à pédale
- 13. Raccordement pour alimentation en air comprimé externe
- 14. Fusible 0,5A
- 15. Sélecteur de tension
- 16. Raccordement de la tension secteur

I

- 12. Collegamento interruttore a pedale
- 13. Collegamento per sistema d'alimentazione pneumatico esterno
- 14. Fusibile 0,5A
- 15. Selettore di tensione
- 16. Collegamento per tensione di rete

S

- 12. Fotkontaktsanslutning
- 13. Anslutning för extern tryckluftsförsörjning
- 14. Säkring, 0,5 A
- 15. Spänningsomkopplare
- 16. Anslutning för nätspänning

KDS824A

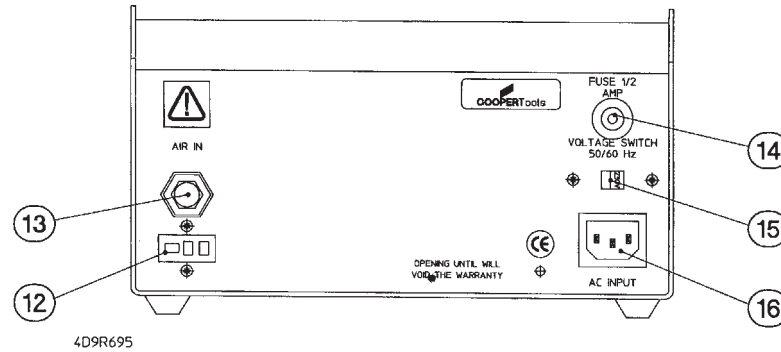

E

12. Conexión para interruptor de pedal
13. Conexión para alimentación de aire comprimido externa
14. Fusible 0,5A
15. Conmutador selector de tensión
16. Conexión de tensión de la red

P

12. Ligação do interruptor de pedal
13. Ligaçào para alimentação exterior de ar comprimido
14. Fusivel 0,5A
15. Selector de tensão
16. Ligaçào da tensão de rede

GR

12. Σύνδεση διακόπτη ποδός
13. Σύνδεση εξωτερικής παροχής συμπιεσμένου αέρα
14. Ασφάλεια 0,5 A
15. Διακόπτης επιλογής τάσης
16. Σύνδεση τάσης δικτύου

DK

12. Fodkontakt-tilslutning
13. Tilslutning til ekstern trykluffforsyning
14. Sikring 0,5A
15. Spændingsvalgkontakt
16. Netspændingstilslutning

FIN

12. Jalkakytinliitäntä
13. Ulkoisen paineilman syötön liitos
14. Varmistus 0,5A
15. Jännitteen sovitinkytkin
16. Verkköjänniteliitos

Betriebshinweise

Nur gefilterte Druckluftversorgung an das Gerät anschließen.

Auf ordnungsgemäßen Sitz aller Druckluftanschlüsse achten.

Sicherstellen, daß der Spannungswahlschalter auf der Position der verwendeten Netzspannung steht.

Bei Vakuumbetrieb das Ansaugen von Fremdpartikeln verhindern.

1. Beschreibung

Die mit Druckluft betriebenen Dosiersysteme KDS808/834A/824A erlauben durch einen einstellbaren exakten Dosierdruck eine zuverlässige Steuerung des Materialflusses von nieder- bis hochviskose Flüssigkeiten oder Lötpaste. Ein automatischer Zeitimpuls gewährleistet reproduzierbare Dosiermengen und ein einstellbares Rückzugsvakuum verhindern das Nachtropfen von niederviskosen Medien.

KDS808

Einfaches Dosiergerät mit eingebautem Druckregler 0 – 7bar und Druckanzeige. Einstellbares Vakuum um ein Nachtropfen des Dosiermediums zu verhindern. Die Dosiernmenge wird über einen Fußschalter vom Bediener gesteuert. Keine automatische Zeitsteuerung.

KDS834A

Mikroprozessorgesteuertes Dosiergerät mit eingebautem Druckregler 0 – 7bar und Druckanzeige. Einstellbares Vakuum um ein Nachtropfen des Dosiermediums zu verhindern. Digitale Zeitsteuerung für reproduzierbare Dosiermengen. Einstellbare Dosierimpulse von 0.01 bis 99,99 sec.. Auslösung des Zeitimpulses mittels Fußschalter.

KDS824A

Mikroprozessorgesteuertes Dosiergerät mit zwei eingebauten Druckregler 0 – 7bar. und Druckanzeigen. Einstellbares Vakuum um ein Nachtropfen des Dosiemediums zu verhindern. Digitale Zeitsteuerung für reproduzierbare Dosiermengen. Einstellbare Dosierimpulse von 0.01 bis 99,99 sec.. Auslösung des Zeitimpulses mittels Fußschalter. Zusätzlicher Druckluftausgang für Zubehör z.B. Vakuummgreifer.



Technische Daten

	KDS808	KDS834A	KDS824A
Netzspannung	230V/120V 50/60Hz	230V/120V 50/60Hz	230V/120V 50/60Hz
Sicherung	0,5A	0,5A	0,5A
Abmessungen L X B X H	197 X 127 X 127	197 X 159 X 127	197 X 242 X 127
Gewicht	2,3 kg	2,6 kg	3,4 kg
Drucklufteingang max.	7 bar	7 bar	7 bar
Druckluftausgang	0 – 7 bar	0 – 7 bar	0 – 7 bar
Vakuum	0 – 0,6 bar	0 – 0,6 bar	0 – 0,6 bar
Timer			
Einstellbereich		0,01 – 99,99 sec.	0,01 – 99,99 sec.
Einstellgenauigkeit		+ - 2%	+ - 2%
Wiederholgenauigkeit		0,0005 sec.	0,0005 sec.
Taktzeit		0,12sec.	0,12 sec.

2. Inbetriebnahme

Gerät auspacken und auf Transportschäden überprüfen. Bei Transportschäden den Spediteur informieren.

KDS808

1. Schnellkupplung für Druckluftschlauch AD 6mm an der Geräterückseite (7) montieren (SW 12).
2. Gefilterte Druckluftversorgung max. 7 bar mit Druckluftschlauch AD 6mm anschließen (7).

Achtung: Die Druckluftinstallation auf Beschädigungen überprüfen und auf den ordnungsgemäßen Sitz von den verwendeten Schläuchen und Druckluftverschraubungen achten. Die Schnellkupplung für Druckluftversorgung vor Verdrehung schützen.

3. Sicherstellen, daß sich das Gerät im ausgeschalteten Zustand befindet.
4. Den Schiebeschalter (9) für die Netzspannung auf den Wert der verwendeten Netzspannung stellen.

5. Netzkabel anschließen (10).
6. 3 pol. Fußschalter an der Geräterückseite (6) einstecken.
7. Kartuschenadapter am Druckluftausgang (4) der Gerätevorderseite einstecken und mit einer 1/4 Drehung nach recht verriegeln.
8. Gerät einschalten (3).
9. Den Druckluftregler (5) auf den gewünschten Arbeitsdruck einstellen.
10. Den Fußschalter betätigen um den Materialfluss zu aktivieren. Durch Loslassen des Fußschalters wird der Materialfluss wieder gestoppt.

KDS834A/KDS824A*

1. Schnellkupplung für Druckluftschlauch AD 6mm an der Geräterückseite (10) / (13)* montieren (SW 12).
2. Gefilterte Druckluftversorgung max. 7 bar mit Druckluftschlauch AD 6mm anschließen (10) / (13)*.

Achtung: Die Druckluftinstallation auf Beschädigungen überprüfen und auf den ordnungsgemäßen Sitz von den verwendeten Schläuchen und Druckluftverschraubungen achten. Die Schnellkupplung für Druckluftversorgung vor Verdrehung schützen.

3. Sicherstellen, daß sich das Gerät im ausgeschalteten Zustand befindet.
4. Den Schiebeschalter (12) / (15)* für die Netzspannung auf den Wert der verwendeten Netzspannung stellen.
5. Netzkabel anschließen (13) / (16)*.
6. 3 pol. Fußschalter an der Geräterückseite (9) / (12)* einstecken.
7. Kartuschenadapter am Druckluftausgang (5) / (10)* der Gerätevorderseite einstecken und mit einer 1/4 Drehung nach recht verriegeln.

8. Den Schalter für die Zeitsteuerung (6) / (8)* auf Stellung:
 "TIMED" für automatische Zeitsteuerung
 "MANUAL" für manuelle Zeitsteuerung
9. Bei automatischer Zeitsteuerung kann die Dauer des Dosierimpulses an den 4 stelligen Dezimalstellentasten (2) / (3)* eingestellt werden. Einstellbereich 0,01 – 99,99 sec.. Den Druckluftregler (4) / (1)* auf den gewünschten Arbeitsdruck einstellen.
10. Gerät einschalten (7) / (11)*.
11. Fußschalter betätigen

Bei **automatischer Zeitsteuerung** kann der Fußschalter sofort wieder losgelassen werden. Die Impulsdauer für den Materialfluss wird durch den TIMER automatisch gesteuert.

Bei **manueller Zeitsteuerung** wird der Materialfluss durch die Betätigungsdauer des Fußschalters durch den Bediener gesteuert. Dieser Betriebsmodus wird empfohlen, wenn unterschiedliche Materialmengen in Folge dosiert werden müssen.

Die Dauer des Dosierimpulses wird durch eine grüne Leuchtdiode (8) / (4)* signalisiert.

Arbeiten mit der Vakuumfunktion

Die Dosiersysteme KDS808/834A/824A* beinhalten ein Vakuumsystem. Dieses Vakuum steht während der Dosiepausen an der Kartusche an und verhindert somit ein Nachtropfen von niederviskosem Material nach dem Dosierimpuls.

Das Vakuum kann stufenlos eingestellt werden. Der Unterdruck wird durch Drehen des Vakuumknopfes (2) / (1) / (5)* in Pfeilrichtung bzw. gegen Uhrzeigersinn erhöht. Das Vakuum sollte, abhängig von der Viskosität des Mediums, so gering wie möglich sein.

Achtung: Durch das Vakuumsystem dürfen keine Fremdkörper eingesaugt werden. Dies führt zu Verstopfungen oder Beschädigungen des Vakuumsystems.

Druckluftanschluss für Zubehör (nur KDS824A)

Das Dosiesystem KDS824A ist mit einem separaten Druckluftkanal ausgestattet. Die Höhe des Ausgangsdruckes ist durch den rechten Druckregler (7) von 0 – 7 bar einstellbar. Die eingestellte Druckluft steht permanent am Druckluftausgang (9) an und besitzt keine

Steuerungsfunktion.

3. Wartung

Das Dosiergerät wurde als Präzisionswerkzeug konstruiert und gewährleistet einen wartungsfreien Betrieb unter normalen Bedingungen. Das Gerät sollte frei von Schmutz und Staub sein und keiner Feuchtigkeit ausgesetzt werden. Die Kartuschenadapter sollten nicht durch das Dosiermedium verunreinigt sein.

4. Störungsabhilfe

Wenn kein Materialfluss zustande kommt.

- Druckluftanschluß des Gerätes und der Kartusche überprüfen. Sicherstellen, daß der Druckregler aufgedreht ist und die Druckluftanzeige den gewünschten Wert anzeigt.
- Sicherstellen, daß sich der Schalter für die Netzspannungswahl in der richtigen Position befindet. Überprüfen ob alle elektrischen Leitungen richtig angeschlossen sind und das Gerät sich im eingeschalteten Zustand befindet.
- Bei Geräten mit Zeitsteuerung sicherstellen, daß die eingestellte Zeit nicht 00.00 sec. ist.
- Bei hochviskosen Medien überprüfen ob der eingestellte Druck ausreichend ist oder die Dosiernadel eingetrocknet ist.

Dosiermenge ist nicht in Ordnung

- Einstellung des Druckreglers verändern
- Dosiernadel mit anderem Durchmesser verwenden.
- Bei Geräten mit Zeitsteuerung die Zeiteinstellung verändern.
- Beim Kartuschenwechsel können bei den ersten Dosierimpulsen unterschiedliche Materialmengen zustandekommen.

Luftgeräusche sind zu hören.

- Vakuum schließen und Öffnen. Dadurch feststellen ob das Geräusch durch die Vakuumfunktion verursacht wird.
- Druckluftversorgung abstellen und alle Schlauchverbindungen auf ordnungsgemäßen Sitz überprüfen.

Material tropft

- Den Kartuscheninhalt auf Lufteinschlüsse untersuchen.
- Eine spitzform Kunststoffnadel anstatt einer Nadel mit Metalldüse verwenden.
- Wenn möglich, größeren Nadeldurchmesser bei geringerer Druckeinstellung verwenden.
- Die Einstellung des Rückzugvakuums vergrößern.

5. Ersatzteile

Anschlußstück Druckluftausgang
Transformator
Magnetventil
Druckluftwandler
Druckluftregler
Manometer
Leiterplatte
Fußschalter
Netzkabel

6. Zubehör

Edelstahlnadeln	Größe 14 – 30
Kunststoffnadeln	Größe 14 – 24
Teflonnadeln	Größe 15 – 30

Fingerschalter	KDS805FS
Kartuschenhalter	KDS816
Schlauchfilter	KDSFIL
Universal Kartuschenadapter	KDS503S6 - KDS530S6
Vakuumgreifer	KDS301

7. Sicherheitshinweise

Für andere, von der Betriebsanleitung abweichende Verwendung sowie bei eigenmächtiger Veränderung wird von Seiten des Herstellers keine Haftung übernommen.

Die Betriebsanleitung und die darin enthaltenen Warnhinweise sind aufmerksam zu lesen und gut sichtbar in der Nähe des Gerätes aufzubewahren. Die Nichtbeachtung der Warnhinweise können zu Unfällen und Verletzungen oder zu Gesundheitsschäden führen.

Die Dosiersysteme KDS808/834A/824A entsprechen der EG Konformitätserklärung gemäß den grundlegenden Sicherheitsanforderungen der Richtlinie 89/336/EWG und 73/23/EWG.

8. Lieferumfang

KDS Dosiersystem
Fußschalter
Netzkabel
Betriebsanleitung

Bild Schaltplan siehe Seite 69 + 70

9. Allgemeine Warnhinweise

1. Halten Sie Ihren Arbeitsbereich in Ordnung.

Unordnung im Arbeitsbereich kann Unfälle zur Folge haben.

2. Berücksichtigen Sie Umgebungseinflüsse.

Setzen Sie das Gerät nicht dem Regen aus. Benutzen Sie das Gerät nicht in feuchter oder nasser Umgebung. Sorgen Sie für gute Beleuchtung. Benutzen Sie das Gerät nicht in der Nähe von brennbaren Flüssigkeiten oder Gasen.

3. Schützen Sie sich vor elektrischem Schlag.

Vermeiden Sie Körperberührung mit geerdeten Teilen, z.B. Rohren oder Heizkörpern.

4. Halten Sie Kinder fern.

Lassen Sie andere Personen nicht das Gerät berühren. Halten Sie andere Personen von Ihrem Arbeitsbereich fern.

5. Bewahren Sie das Gerät sicher auf.

Unbenutzte Geräte sollten an einem trockenen und abgeschlossenen Ort, außerhalb der Reichweite von Kindern, aufbewahrt werden.

6. Überlasten Sie das Gerät nicht.

Sie arbeiten besser und sicherer im angegebenen Leistungs- bzw. Druckbereich.

7. Benutzen Sie das richtige Gerät.

Verwenden Sie keine zu leistungsschwachen Maschinen für schwere Arbeiten. Benutzen Sie das Gerät nicht für solche Zwecke, für die es nicht vorgesehen ist.

8. Tragen Sie geeignete Arbeitskleidung.

Tragen Sie keine weite Kleidung oder Schmuck. Tragen Sie entsprechende Schutzbekleidung.

9. Schützen Sie Ihre Augen.

Tragen Sie eine Schutzbrille. Beim Verarbeiten von Klebern sind insbesondere die Warnhinweise des Kleberherstellers zu beachten.

10. Verwenden Sie die für den Arbeitsplatz geeignete Absauganlage für Gase oder Dämpfe.

Wenn Vorrichtungen zum Anschluß einer Absauganlage vorhanden ist, überzeugen Sie sich, daß diese in einwandfreiem Zustand ist und richtig benutzt wird.

11. Vermeiden Sie abnormale Körperhaltung.

Gestalten Sie Ihren Arbeitsplatz ergonomisch richtig, vermeiden Sie Handlungsfehler beim Arbeiten, benutzen Sie immer das richtige Gerät.

12. Pflegen Sie Ihr Gerät mit Sorgfalt.

Halten Sie das Gerät und Zubehör sauber, um besser und sicherer Arbeiten zu können. Befolgen Sie die Wartungsvorschriften und Betriebshinweise. Kontrollieren Sie regelmäßig die

Anschlüsse des Gerätes, und lassen Sie es bei Beschädigung von einem anerkannten Fachmann erneuern. Kontrollieren Sie Kabel und Schläuche regelmäßig und ersetzen Sie sie, wenn nötig.

13. Trennen Sie das Gerät vom Druckluftnetz

Bei Nichtgebrauch des Gerätes, oder vor Wartung.

14. Lassen Sie kein Wartungswerkzeug oder Schlüssel stecken.

Überprüfen Sie vor dem Einschalten, daß Schlüssel und Einstellwerkzeuge entfernt sind und das Gerät wieder sachgemäß zusammengebaut wurde.

15. Vermeiden Sie unbeabsichtigten Betrieb.

Vor Inbetriebnahme alle Anschlüsse kontrollieren.

16. Seien Sie aufmerksam.

Achten Sie darauf, was Sie tun. Gehen Sie mit Vernunft an die Arbeit. Benutzen Sie das Gerät nicht wenn Sie unkonzentriert sind.

17. Überprüfen Sie das Gerät auf eventuelle Beschädigungen.

Vor weiterem Gebrauch des Gerätes müssen Schutzvorrichtungen oder leicht beschädigte Teile sorgfältig auf Ihre einwandfreie und bestimmungsgemäße Funktion untersucht werden. Überprüfen Sie, ob die beweglichen Teile einwandfrei funktionieren und nicht klemmen, oder ob Teile beschädigt sind. Sämtliche Teile müssen richtig montiert sein und alle Bedingungen erfüllen, um den einwandfreien Betrieb des Gerätes zu gewährleisten. Beschädigte Schutzvorrichtungen und Teile müssen sachgemäß durch eine anerkannte Fachwerkstatt repariert oder ausgewechselt werden, soweit nichts anderes in der Betriebsanleitung angegeben ist.

18. Achtung

Benutzen Sie nur Zubehör oder Zusatzgeräte, die in der Zubehörliste der Betriebsanleitung aufgeführt sind. Benützen Sie WELLER Zubehör oder Zusatzgeräte nur an original WELLER Geräten. Der Gebrauch anderer Werkzeuge und anderen Zubehörs kann eine Verletzungsgefahr für Sie bedeuten.

19. Lassen Sie Ihr Gerät durch eine Fachkraft reparieren.

Dieses Gerät entspricht den einschlägigen Sicherheitsbestimmungen. Reparaturen dürfen nur von einer Fachkraft ausgeführt werden, indem original WELLER Ersatzteile verwendet werden; andernfalls können Unfälle für den Betreiber entstehen.

20. Verwendung mit anderen WELLER Geräten.

Wird das Gerät in Verbindung mit anderen WELLER-Geräten bzw. Zusatzgeräten betrieben, so sind auch deren in der Betriebsanleitung aufgeführte Warnhinweise zu lesen.

21. Beachten Sie die für Ihren Arbeitsplatz geltenden Sicherheitsbestimmungen.

Instructions d'emploi

N'alimenter l'appareil qu'avec de l'air comprimé filtré.

S'assurer de la bonne fixation de tous les raccords d'air comprimé.

S'assurer que le sélecteur de tension est placé sur la position correspondant à la tension secteur utilisée.

Lors de l'aspiration, éviter d'aspirer des particules étrangères.

1. Description

Les systèmes de dosage fonctionnant à l'air comprimé KDS808/834A/824A autorisent, grâce à leur pression de dosage précise réglable, un contrôle fiable du flux de liquides faiblement à fortement visqueux ou de pâte à braser. Une impulsion automatique garantit la reproductibilité des quantités dosées et une aspiration réglable empêche les liquides faiblement visqueux de goutter.

KDS808

Appareil de dosage simple avec un régulateur de pression de 0 à 7 bars et un indicateur de pression. Aspiration réglable pour empêcher le liquide dosé de goutter. La quantité dosée est contrôlée par l'opérateur, à l'aide d'un interrupteur à pédale. Il n'y a pas de commande du temps automatique.

KDS834A

Appareil de dosage commandé par microprocesseur avec un régulateur de pression de 0 à 7 bars et un indicateur de pression. Aspiration réglable pour empêcher le liquide dosé de goutter. Commande du temps numérique pour la reproductibilité des quantités dosées. Impulsions de dosage réglables de 0,01 à 99,99 s. Déclenchement de l'impulsion à l'aide d'un interrupteur à pédale.

KDS824A

Appareil de dosage commandé par microprocesseur avec deux régulateurs de pression de 0 à 7 bars et indicateurs de pression. Aspiration réglable pour empêcher le liquide dosé de

F

goutter. Commande du temps numérique pour la reproductibilité des quantités dosées. Impulsions de dosage réglables de 0,01 à 99,99 s. Déclenchement de l'impulsion à l'aide d'un interrupteur à pédale.

Sortie supplémentaire d'air comprimé pour des accessoires, par ex. une ventouse.

Caractéristiques techniques

	KDS808	KDS834A	KDS824A
Tension secteur	230V/120V 50/60Hz	230V/120V 50/60Hz	230V/120V 50/60Hz
Fusible	0,5A	0,5A	0,5A
Dimensions L X l X H	197 X 127 X 127	197 X 159 X 127	197 X 242 X 127
Poids	2,3 kg	2,6 kg	3,4 kg
Entrée d'air comprimé max.	7 bar	7 bar	7 bar
Sortie d'air comprimé	0 – 7 bar	0 – 7 bar	0 – 7 bar
Aspiration	0 – 0,6 bar	0 – 0,6 bar	0 – 0,6 bar
Timer			
Plage de réglage		0,01 – 99,99 sec.	0,01 – 99,99 sec.
Précision de réglage		+/- 2%	+/- 2%
Reproductibilité		0,0005 sec.	0,0005 sec.
Temps de cycle		0,12sec.	0,12 sec.

2. Mise en service

Déballer l'appareil et s'assurer qu'il n'a pas subi de dommages au cours du transport. En cas de dommages dus au transport, informer le transporteur.

KDS808

1. Monter le raccord rapide pour flexible d'air comprimé DE 6 mm à l'arrière de l'appareil (7) (SW 12).
2. Raccorder l'air comprimé filtré max. 7 bars avec le flexible à air comprimé DE 6 mm (7).

Attention: S'assurer que l'installation d'air comprimé est en parfait état et vérifier la fixation des flexibles et raccords vissants. Empêcher le raccord rapide d'alimentation en air comprimé de tourner.

19

3. S'assurer que l'appareil est éteint.
4. Placer le sélecteur (9) de tension secteur sur la valeur correspondant à la tension secteur utilisée.
5. Raccorder le câble secteur (10).
6. Brancher l'interrupteur à pédale à 3 pôles à l'arrière de l'appareil (6).
7. Enfoncer l'adaptateur à cartouche à la sortie d'air comprimé (4) à l'avant de l'appareil et le verrouiller en effectuant 1/4 de tour vers la droite.
8. Mettre l'appareil en marche (3).
9. Régler la pression de travail souhaitée avec le régulateur d'air comprimé (5).
10. Actionner l'interrupteur à pédale pour activer le flux de produit. En relâchant l'interrupteur à pédale, le flux de produit s'arrête de nouveau.

KDS834A/KDS824A*

1. Monter le raccord rapide pour flexible d'air comprimé DE 6 mm à l'arrière de l'appareil (10) / (13)* (SW 12).
2. Raccorder l'air comprimé filtré max. 7 bars avec le flexible à air comprimé DE 6 mm (10) / (13)*.

Attention: S'assurer que l'installation d'air comprimé est en parfait état et vérifier la fixation des flexibles et raccords vissants. Empêcher le raccord rapide d'alimentation en air comprimé de tourner.

3. S'assurer que l'appareil est éteint.
4. Placer le sélecteur (12) / (15)* de tension secteur sur la valeur correspondant à la tension secteur utilisée.
5. Raccorder le câble secteur (13) / (16)*.
6. Brancher l'interrupteur à pédale à 3 pôles à l'arrière de l'appareil (9) / (12)*.

7. Enfoncer l'adaptateur à cartouche à la sortie d'air comprimé (5) / (10)* à l'avant de l'appareil et le verrouiller en effectuant 1/4 de tour vers la droite.
8. Placer le sélecteur de timer (6) / (8)* sur:
«TIMED» pour la commande automatique du temps
«MANUAL» pour la commande manuelle du temps
9. Dans le cas de la commande automatique du temps, la durée de l'impulsion de dosage peut être réglée avec les touches décimales à 4 positions (2) / (3)*. Plage de réglage: 0,01 à 99,99 s. Régler la pression de service souhaitée avec le régulateur d'air comprimé (4) / (1)*.
10. Mettre l'appareil en marche (7) / (11)*.
11. Actionner l'interrupteur à pédale.

Dans le cas de la **commande automatique de temps**, l'interrupteur à pédale peut être immédiatement relâché. La durée de l'impulsion pour le flux de produit est contrôlée automatiquement par le TIMER.

Dans le cas de la **commande manuelle de temps**, le flux de produit est contrôlé par la durée d'actionnement de l'interrupteur à pédale par l'opérateur. Ce mode de fonctionnement est recommandé lorsqu'il est nécessaire de doser successivement des quantités de produit différentes.

La durée de l'impulsion de dosage est signalée par une diode électroluminescente verte (8) / (4)*.

Utilisation de la fonction d'aspiration

Les systèmes de dosage KDS808/834A/824A* comprennent un système d'aspiration qui s'active à la cartouche pendant les arrêts du dosage et empêche ainsi les produits à faible viscosité de goutter après l'impulsion de dosage.

L'aspiration peut être réglée en continu. La dépression augmente lorsque le bouton (2) / (1) / (5)* est tourné dans le sens de la flèche ou dans le sens inverse des aiguilles d'une montre. Suivant la viscosité du produit, l'aspiration doit être aussi réduite que possible.

Attention: Le système d'aspiration ne doit pas aspirer de particules étrangères car

20

ceci conduit à des obstructions ou des dommages dans le système d'aspiration.

Raccord d'air comprimé pour accessoires (uniquement KDS824A)

Le système de dosage KDS824A est équipé d'un canal d'air comprimé séparé. La pression de sortie peut être réglée entre 0 et 7 bars à l'aide du régulateur de pression de droite (7). L'air comprimé réglé est présent en permanence à la sortie d'air comprimé (9) et ne remplit aucune fonction de commande.

3. Entretien

L'appareil de dosage est un équipement de précision et fonctionne sans entretien dans des conditions d'utilisation normales. Débarrasser l'appareil des saletés et des poussières et ne pas l'exposer à l'humidité. Les adaptateurs à cartouche ne doivent pas être souillés par le produit dosé.

4. Dépannage

En l'absence de flux de produit.

- Vérifier le raccord d'air comprimé de l'appareil et de la cartouche. S'assurer que le régulateur de pression est ouvert et que l'indicateur de pression indique la valeur souhaitée.
- S'assurer que le sélecteur de tension secteur se trouve sur la bonne position. Vérifier si tous les câbles électriques sont correctement raccordés et si l'appareil est sous tension.
- Sur les appareils avec commande du temps, s'assurer que le temps n'est pas réglé sur 00.00s.
- Dans le cas des produits à forte viscosité, vérifier si la pression réglée est suffisante ou si l'aiguille de dosage est desséchée.

La quantité dosée n'est pas en ordre.

- Modifier le réglage du régulateur de pression.
- Utiliser une aiguille de dosage de diamètre différent.

- Sur les appareils avec commande du temps, modifier le temps réglé.
- En cas de changement de cartouche, des quantités différentes de produit sont possibles lors des premières impulsions.

Des bruits d'air sont audibles.

- Fermer et ouvrir l'aspiration pour vérifier si le bruit est dû à la fonction d'aspiration.
- Arrêter l'alimentation en air comprimé et vérifier la bonne fixation de tous les raccords.

Le produit goutte.

- Vérifier si le contenu de la cartouche présente des inclusions d'air.
- Utiliser une aiguille en plastique pointue au lieu d'une aiguille à tuyère métallique.
- Si possible, utiliser une aiguille de diamètre supérieur et une pression inférieure.
- Augmenter le réglage d'aspiration.

5. Pièces de rechange

Raccord de sortie d'air comprimé
Transformateur
Electrovanne
Transformateur d'air comprimé
Régulateur d'air comprimé
Manomètre
Carte imprimée
Interrupteur à pédale
Câble secteur

6. Accessoires

Aiguilles en acier inox taille 14 – 30
Aiguilles en plastique taille 14 – 24
Aiguilles en Téflon taille 15 – 30

Interrupteur au doigt	KDS805FS
Support de cartouche	KDS816
Filtre à manche	KDSFIL
Adaptateur à cartouche universel	KDS503S6 - KDS530S6
Ventouse	KDS301

7. Consignes de sécurité

Le fabricant décline toute responsabilité pour toute utilisation autre que celle décrite dans le mode d'emploi de même qu'en cas de modification effectuée sans son accord.

Le mode d'emploi et les avertissements qui y figurent doivent être lus attentivement et conservés de manière bien visible à proximité de l'appareil. La non observation des avertissements peut être à l'origine d'accidents et de blessures ou de dommages pour la santé.

Les systèmes de dosage KDS808/834A/824A correspondent à la déclaration de conformité CE suivant les exigences fondamentales de sécurité de la directive 89/336/CEE et 73/23/CEE.

8. Fournitures

Système de dosage KDS
 Interrupteur à pédale
 Câble secteur
 Mode d'emploi

Illustration: Schéma électrique voir la page 69 + 70

9. Avertissements d'ordre général

1. Maintenez toujours votre emplacement de travail en ordre.

Le désordre à l'emplacement de travail peut être à l'origine d'accidents.

2. Tenez compte de l'environnement.

N'exposez pas l'appareil à la pluie. N'utilisez pas l'appareil dans un environnement humide ou mouillé. Assurez un bon éclairage. N'utilisez pas l'appareil à proximité de liquides ou de gaz inflammables.

3. Protégez-vous des électrocutions.

Évitez tout contact corporel avec des éléments mis à la terre, par ex. des tuyaux ou des radiateurs.

4. Maintenez les enfants à l'écart.

Ne laissez aucune autre personne toucher l'appareil. Gardez les autres personnes à l'écart de l'espace de travail.

5. Conservez l'appareil en lieu sûr.

Les appareils inutilisés doivent être conservés dans un endroit sec et fermé, hors de la portée des enfants.

6. Ne surchargez pas l'appareil.

Vous travaillerez mieux dans la plage de puissance ou de pression indiquée.

7. Utilisez le bon appareil.

N'utilisez pas de machines trop peu puissantes pour les travaux difficiles. Utilisez l'appareil uniquement aux fins pour lesquelles il est prévu.

8. Portez des vêtements de travail appropriés.

Évitez de porter des vêtements amples et des bijoux. Portez des vêtements de protection appropriés.

9. Protégez vos yeux.

Portez des lunettes de protection. Lors de la mise en œuvre de colles, observez en particulier les avertissements du fabricant de colle.

10. Utilisez le système d'aspiration des gaz et vapeurs adapté à l'emplacement de travail.

S'il existe des dispositifs pour le raccordement d'une installation d'aspiration, assurez-vous que celle-ci est en parfait état et bien utilisée.

11. Évitez les positions corporelles anormales.

Configurez correctement votre emplacement de travail au plan ergonomique. Évitez les mauvaises postures de travail et utilisez toujours le bon appareil.

12. Entretenez soigneusement votre appareil.

Gardez l'appareil et les accessoires propres pour travailler mieux et en sécurité. Observez les consignes d'entretien et instructions d'emploi. Vérifiez régulièrement les raccords de l'appareil et faites les changer par un professionnel agréé s'ils sont endommagés. Contrôlez régulièrement les câbles et les flexibles et changez-les si nécessaire.

13. Séparez l'appareil du réseau d'air comprimé

lorsqu'il n'est pas utilisé ou avant d'effectuer des opérations d'entretien.

14. Ne laissez en place aucun outil d'entretien ou clé.

Vérifiez avant la mise en marche si les clés et les outils de réglage ont été retirés et si l'appareil a été remonté dans les règles.

15. Evitez toute mise en marche fortuite.

Vérifiez tous les branchements avant la mise en service.

16. Soyez attentif.

Faites attention à ce que vous faites. Travaillez avec raison. N'utilisez pas l'appareil si vous n'êtes pas concentré.

17. Vérifiez si l'appareil présente des dommages.

Avant de continuer d'utiliser l'appareil, vérifiez soigneusement le bon fonctionnement des dispositifs de protection ou des parties légèrement endommagées. Vérifiez si les pièces mobiles fonctionnent parfaitement et ne se coincent pas ou si des pièces sont endommagées. Toutes les pièces doivent être correctement montées et remplir toutes les conditions pour garantir le parfait fonctionnement de l'appareil. Les dispositifs de protection et les pièces endommagées doivent être réparés ou changés par un professionnel agréé en l'absence d'indication autre dans le mode d'emploi.

18. Attention

Utilisez uniquement les accessoires ou appareils additionnels indiqués dans la liste des accessoires du mode d'emploi. N'utilisez les accessoires ou les appareils additionnels WELLER qu'avec des appareils WELLER. L'utilisation d'autres outils et d'autres accessoires peut vous exposer à un danger de blessure.

19. Faites réparer votre appareil par un professionnel.

Cet appareil est conforme aux consignes de sécurité en vigueur. Les réparations doivent être effectuées uniquement par un professionnel avec des pièces de rechange d'origine WELLER.

Dans le cas contraire, l'utilisateur s'expose à un danger d'accident.

20. Utilisation avec d'autres appareils WELLER.

Si l'appareil est utilisé avec d'autres appareils ou appareils additionnels WELLER, lire également les avertissements qui figurent dans les modes d'emploi correspondants.

21. Observez les consignes de sécurité qui s'appliquent à votre emplacement de travail.

Gebruiksaanwijzingen



Alleen gefilterde persluchttoevoer op het apparaat aansluiten.

Let erop dat alle persluchtaansluitingen correct zijn aangesloten.

Controleer of de spanningskeuzeschakelaar op de stand van de gebruikte netspanning staat.

Vorkom bij vacuümgebruik dat vreemde deeltjes aangezogen worden.

1. Beschrijving

Met de met perslucht gebruikte doseersystemen KDS808/834A/824A is door een instelbare exacte doseerdruk een betrouwbare besturing van de materiaalstroom van laag- tot hoogstropige vloeistoffen of soldeer pasta mogelijk. Een automatische tijdimpuls garandeert reproduceerbare doseerhoeveelheden en een instelbaar terugloopvacuüm voorkomt het nadruppelen van laagstropige media.

KDS808

Eenvoudig doseerapparaat met ingebouwde drukregelaar 0 – 7 bar en drukindicatie. Instelbaar vacuüm om het nadruppelen van het doseermedium te voorkomen. De doseerhoeveelheid wordt via een voetschakelaar door de bediener bestuurd. Geen automatische tijdsbesturing.

KDS834A

Microprocessorgestuurd doseerapparaat met ingebouwde drukregelaar 0 – 7 bar en drukindicatie. Instelbaar vacuüm om het nadruppelen van het doseermedium te voorkomen. Digitale tijdsbesturing voor reproduceerbare doseerhoeveelheden. Instelbare doseerimpulsen van 0.01 tot 99,99 sec.. Activering tijdsimpuls via voetschakelaar.

KDS824A

Microprocessorgestuurd doseerapparaat met twee ingebouwde drukregelaars 0 – 7 bar. Instelbaar vacuüm om het nadruppelen van het doseermedium te voorkomen. Digitale tijdsbesturing voor reproduceerbare doseerhoeveelheden. Instelbare doseerimpulsen van 0.01 tot 99,99 sec.. Activering tijdsimpuls via voetschakelaar. Extra persluchttuitgang voor accessoires zoals vacuüm gripper.

Technische gegevens

	KDS808	KDS834A	KDS824A
Netspanning	230V/120V 50/60Hz	230V/120V 50/60Hz	230V/120V 50/60Hz
Zekering	0,5A	0,5A	0,5A
Afmetingen L X B X H	197 X 127 X 127	197 X 159 X 127	197 X 242 X 127
Gewicht	2,3 kg	2,6 kg	3,4 kg
Persluchtingang max.	7 bar	7 bar	7 bar
Persluchttuitgang	0 – 7 bar	0 – 7 bar	0 – 7 bar
Vacuüm	0 – 0,6 bar	0 – 0,6 bar	0 – 0,6 bar
Timer			
Instelbereik		0,01 – 99,99 sec.	0,01 – 99,99 sec.
Instelprecisie		+/- 2%	+/- 2%
Herhalingsnauwkeurigheid		0,0005 sec.	0,0005 sec.
Bewerkingscyclustijd		0,12sec.	0,12 sec.

2. Ingebruikneming

Apparaat uitpakken en op transportschade controleren. Bij transportschade de expediteur informeren.

KDS808

1. Snelkoppeling voor persluchtslang AD 6 mm aan de achterkant van het apparaat (7) monteren (SW 12).
2. Gefilterde persluchttoevoer max. 7 bar met persluchtslang AD 6 mm aansluiten (7).

Opgelet: De persluchtinstallatie op beschadigingen controleren en kijken of de gebruikte slangen en persluchtschroefverbindingen correct zitten. De snelkoppeling voor persluchttoevoer tegen verdraaien beschermen.

3. Controleren of het apparaat uitgeschakeld is.
4. De schuifschakelaar (9) voor de netspanning op de waarde van de gebruikte netspanning zetten.

5. Netkabel aansluiten (10).
6. 3-polige voetschakelaar in de achterkant van het apparaat (6) steken.
7. Patroonadapter in de persluchtuitgang (4) aan de voorkant van het apparaat steken en met een 1/4 draai naar rechts vergrendelen.
8. Apparaat inschakelen (3).
9. De persluchtregelaar (5) op de gewenste werkdruk instellen.
10. De voetschakelaar gebruiken om de materiaalstroom te activeren. Als de voetschakelaar wordt losgelaten, wordt de materiaalstroom weer gestopt.

KDS834A/KDS824A*

1. Snelkoppeling voor persluchtslang AD 6 mm aan de achterkant van het apparaat (10) / (13)* monteren (SW12).
2. Gefilterde persluchttoevoer max. 7 bar met persluchtslang AD 6 mm aansluiten (10) / (13)*.

Opgelet :De persluchtinstallatie op beschadigingen controleren en kijken of de gebruikte slangen en persluchtschroefverbindingen correct zitten. De snelkoppeling voor persluchttoevoer tegen verdraaien beschermen.

3. Controleren of het apparaat uitgeschakeld is.
4. De schuifschakelaar (12) / (15)* voor de netspanning op de waarde van de gebruikte netspanning zetten.
5. Netkabel aansluiten (13) / (16)*.
6. 3-polige voetschakelaar in de achterkant van het apparaat (9) / (12)* steken.
7. Patroonadapter in de persluchtuitgang (5) / (10)* aan de voorkant van het apparaat steken en met een 1/4 draai naar rechts vergrendelen.

8. De schakelaar voor de tijdsbesturing (6) / (8)* op stand:
"TIMED" voor automatische tijdsbesturing
"MANUAL" voor manuele tijdsbesturing
9. Bij automatische tijdsbesturing kan de duur van de doseerimpuls via de 4-cijferige decimaaltoetsen (2) / (3)* ingesteld worden. Instelbereik 0,01 – 99,99 sec.. De persluchtregelaar (4) / (1)* op de gewenste werkdruk instellen.
10. Apparaat inschakelen (7) / (11)*.
11. Voetschakelaar gebruiken

Bij **automatische tijdsbesturing** kan de voetschakelaar direct weer losgelaten worden. De impulsduur voor de materiaalstroom wordt door de TIMER automatisch gestuurd.

Bij **manuele tijdsbesturing** wordt de materiaalstroom door de gebruiksduur van de voetschakelaar door de bediener gestuurd. Deze bedrijfsmodus wordt aanbevolen als verschillende materiaalhoeveelheden na elkaar gedoseerd moeten worden.

De duur van de doseerimpuls wordt door een groene lichtdiode (8) / (4)* aangegeven.

Werken met de vacuümfunctie

De doseersystemen KDS808/834A/824A* hebben een vacuümsysteem. Dit vacuüm is actief tijdens de doseerpauzen op het patroon en voorkomt daarmee dat laagstroperige materiaal na de doseerimpuls nadruppelt.

Het vacuüm kan traploos ingesteld worden. De onderdruk wordt verhoogd door de vacuümknop (2) / (1) / (5)* in de pijlrichting c.q. naar links te draaien. Het vacuüm moet afhankelijk van de viscositeit van het medium zo laag mogelijk zijn.

Opgelet: Door het vacuümsysteem mogen geen vreemde voorwerpen aangezogen worden. Dit leidt tot verstoppingen of beschadigingen van het vacuümsysteem.

Persluchtaansluiting voor toebehoren (alleen KDS824A)

Het doseersysteem KDS824A heeft een apart persluchtkanaal. De hoogte van de uitgangsdruk kan via de rechter drukregelaar (7) van 0 – 7 bar ingesteld worden. De ingestelde perslucht is permanent actief op de persluchtuitgang (9) en heeft geen besturingfunctie.

3. Onderhoud

Het doseerapparaat is als een precisiegereedschap geconstrueerd en garandeert een onderhoudsvrij gebruik onder normale omstandigheden. Het apparaat moet vrij van stof en vuil gehouden worden en niet aan vocht worden blootgesteld. De patroonadapters mogen niet met het doseermedium verontreinigd zijn.

4. Hulp bij storingen

Als er geen materiaalstroom is.

- Persluchtaansluiting van het apparaat en het patroon controleren. Zorgen dat de drukregelaar is opengedraaid en de persluchtindicatie de gewenste waarde aangeeft.
- Controleren of de schakelaar voor netspanningskeuze op de juiste stand staat. Controleren of alle elektrische leidingen juist zijn aangesloten en het apparaat uitgeschakeld is.
- Bij apparaat met tijdsbesturing controleren of de ingestelde tijd niet meer bedraagt dan 00.00 sec..
- Bij hoogstropelige media controleren of de ingestelde druk voldoende is en of de doseernaald ingedroogd is.

Doseerhoeveelheid is niet in orde

- Instelling van de drukregelaar veranderen.
- Doseernaald met andere diameter gebruiken.
- Bij apparaten met tijdsbesturing de tijdsinstelling veranderen.
- Bij het vervangen van patronen kunnen bij de eerste doseerimpulsen verschillende materiaalhoeveelheden tot stand komen.

Er zijn luchtgeluiden te horen

- Vacuüm sluiten en openen. Daardoor vaststellen of het geluid door de vacuümfunctie veroorzaakt wordt.

- Persluchttoevoer uitzetten en controleren of alle slangverbindingen correct aangesloten zijn.

Materiaal druppelt

- De inhoud van het patroon op luchtbellen onderzoeken.
- Een puntige kunststof naald in plaats van een naald met metalen mondstuk gebruiken.
- Indien mogelijk grotere naalddiameter bij kleinere drukinstelling gebruiken.
- De instelling van het terugvoervacuüm vergroten.

5. Reserveonderdelen

Aansluitstuk persluchtuitgang
Transformator
Magneetventiel
Persluchtomzetter
Persluchtregelaar
Manometer
Printplaat
Voetschakelaar
Elektriciteitskabel

6. Toebehoren

Roestvrij stalen naalden,	grootte 14 – 30
Kunststof naalden,	grootte 14 –24
Teflon naalden,	grootte 15 – 30

Vingerschakelaar	KDS805FS
Patroonhouder	KDS816
Slangfilter	KDSFIL
Universele patroonadapter	KDS503S6 - KDS530S6
Vacuümgrijper	KDS301

7. Veiligheidsaanwijzingen

Voor ander, van de handleiding afwijkend gebruik alsmede bij eigenmachtig veranderen wordt door de fabrikant geen verantwoording genomen.

De handleiding en de daarin beschreven waarschuwingen dienen opmerkelijk gelezen te worden en goed zichtbaar in de buurt van het apparaat bewaard te worden. Als de waarschuwingen niet opgevolgd worden, dan kan dat leiden tot ongevallen en verwondingen of tot schade aan de gezondheid.

De doseersystemen KDS808/834A/824A voldoen aan de EG-conformiteitsverklaring conform de principiële veiligheidsvereisten van Richtlijn 89/336/EEG en 73/23/EEG.

8. Leveromvang

KDS doseersysteem
Voetschakelaar
Elektriciteitskabel
Handleiding

Figuur schakelschema op bladzijde 69 + 70

9. Algemene waarschuwingen

1. Houd uw werkplek netjes.

Wanorde op de werkplek kan tot ongevallen leiden.

2. Houd rekening met omgevingsinvloeden.

Laat het apparaat niet in de regen staan. Gebruik het apparaat niet in een vochtige of natte omgeving. Zorg voor een goede verlichting. Gebruik het apparaat niet in de buurt van brandbare vloeistoffen of gassen.

3. Bescherm u tegen elektrische schokken.

Raak geen gearde onderdelen aan, bijv. buizen of verwarmingslichamen.

4. Houd kinderen weg.

Laat andere personen het apparaat niet aanraken. Houd andere personen weg van uw werkplek.

5. Berg het apparaat op een veilige plek op.

Apparaten die niet gebruikt worden moeten op een droge en afgesloten plaats, buiten het bereik van kinderen, opgeborgen worden.

6. Overbelast het apparaat niet.

U werkt beter en veiliger in het aangegeven capaciteits- c.q. drukbereik.

7. Gebruik het juiste apparaat.

Gebruik geen machines met een gering vermogen voor zwaar werk. Gebruik het apparaat niet voor doeleinden waarvoor het niet bedoeld is.

8. Draag geschikte werkkleding.

Draag geen losvallende kleding of juwelen. Draag de juiste beschermkleding.

9. Bescherm uw ogen.

Draag een beschermbril. Let bij het verwerken van lijmen in het bijzonder op de waarschuwingen van de fabrikant van de lijm.

10. Gebruik de voor de werkplek geschikte afzuiginstallatie voor gassen en dampen.

Als er inrichtingen voorhanden zijn voor de aansluiting van een afzuiginstallatie, overtuig u dan dat deze in correcte toestand verkeert en juist gebruikt wordt.

11. Voorkom een abnormale lichaamshouding.

Richt uw werkplek ergonomisch in, voorkom een verkeerde houding bij het werken en gebruik altijd het juiste apparaat.

12. Onderhoud uw apparaat zorgvuldig.

Houd uw apparaat en toebehoren schoon om beter en veiliger te kunnen werken. Volg de waarschuwing en gebruiksaanwijzingen op. Controleer regelmatig de aansluitingen van het apparaat en laat het bij beschadigingen door een erkend vakman vernieuwen. Controleer kabels en slangen regelmatig en vervang deze indien nodig.

13. Koppel het apparaat van het persluchtnet af indien het niet gebruikt wordt of bij onderhoud.

14. Laat er geen onderhoudsgereedschap of sleutels op zitten.

Controleer voor het inschakelen of de sleutels en instelgereedschappen verwijderd zijn en of het apparaat weer correct gemonteerd is.

15. Voorkom per ongeluk inschakelen.

Controleer voor ingebruikneming alle aansluitingen.

16. Wees attent.

Let op wat u doet. Ga verstandig te werk. Gebruik het apparaat niet als u ongeconcentreerd bent.

17. Controleer het apparaat op eventuele beschadigingen.

Voordat het apparaat verder gebruikt wordt moet zorgvuldig volgens de voorschriften onderzocht worden of beschermingsrichtingen of licht beschadigde onderdelen nog correct functioneren. Controleer of de bewegende delen correct werken en niet klemmen en of onderdelen beschadigd zijn. Alle onderdelen moeten correct gemonteerd zijn en er aan alle voorwaarden voldaan zijn om te garanderen dat het apparaat correct werkt. Beschadigde beschermingsrichtingen en onderdelen moeten op deskundige wijze door een erkende reparateur hersteld of vervangen worden in zoverre niets anders in de handleiding is aangegeven.

18. Opgeslet

Gebruik alleen toebehoren of aanbouwapparatuur die in de accessoirelijst van de handleiding genoemd worden. Gebruik WELLER toebehoren of aanbouwapparatuur alleen op originele WELLER-apparaten. Het gebruik van ander gereedschap en andere toebehoren kan gevaar op verwondingen voor u betekenen.

19. Laat het apparaat door een vakman repareren.

Dit apparaat voldoet aan de desbetreffende veiligheidsbepalingen. Reparaties mogen alleen door erkende monteurs uitgevoerd worden met gebruik van WELLER reserveonderdelen, anders kunnen er ongevallen voor de gebruiker ontstaan.

20. Gebruik met andere WELLER-apparaten.

Als het apparaat samen met andere WELLER-apparaten c.q. aanbouwapparatuur gebruikt worden, dienen ook de waarschuwingen in de handleiding daarvan gelezen te worden.

21. Houd de voor uw werkplek geldende veiligheidsbepalingen aan.

Modalità d'impiego



Collegare all'apparecchiatura soltanto sistemi di alimentazione pneumatici filtrati.

Verificare la corretta collocazione di tutti i collegamenti pneumatici.

Accertarsi, che il selettore di tensione si trovi nella posizione corrispondente alla tensione di rete impiegata.

Durante il funzionamento del vuoto, evitare l'aspirazione di elementi estranei.

1. Descrizione

I sistemi dosatori ad aria compressa KDS808/834A/824A consentono – grazie all'esatta regolazione della pressione di dosaggio – un'affidabile controllo del flusso dei materiali impiegati: liquidi da bassa ad alta viscosità o pasta per saldare. Un impulso temporizzato automatico garantisce quantità di dosaggio riproducibili ed una depressione regolabile impedisce il gocciolio delle sostanze a bassa viscosità.

KDS808

Apparecchio dosatore base con valvola della pressione incorporata 0 – 7bar e indicatore della pressione. La regolazione del vuoto impedisce il gocciolio dal mezzo di dosaggio. La quantità di materiale distribuito viene regolata dall'operatore per mezzo di un interruttore a pedale. Non è infatti dotata di comando comando temporizzato.

KDS834A

Apparecchio dosatore con comando a microprocessore, con valvola regolatrice della pressione incorporata 0 – 7bar e indicatore della pressione. La regolazione del vuoto impedisce il gocciolio dal mezzo di dosaggio. Timer digitale per quantità di dosaggio riproducibili. Impulso di dosaggio regolabile da 0.01 a 99,99 sec.. Azionamento dell'impulso temporizzato per mezzo di un interruttore a pedale.

KDS824A

Apparecchio dosatore con comando a microprocessore, con due valvole regolatrici della pressione incorporate 0 – 7bar. ed indicatore della pressione. La regolazione del vuoto

impedisce il gocciolio dal mezzo di dosaggio. Timer digitale per quantità di dosaggio riproducibili. Impulso di dosaggio regolabile da 0.01 a 99,99 sec.. Azionamento dell'impulso temporizzato per mezzo di un interruttore a pedale.

Sfiato pneumatico aggiuntivo per accessori, per esempio graffa per vuoto.

Dati Tecnici

	KDS808	KDS834A	KDS824A
Tensione di rete	230V/120V 50/60Hz	230V/120V 50/60Hz	230V/120V 50/60Hz
Fusibile	0,5A	0,5A	0,5A
Misure Lung. X Larg. X H	197 X 127 X 127	197 X 159 X 127	197 X 242 X 127
Peso	2,3 kg	2,6 kg	3,4 kg
Entrata pneumatica max.	7 bar	7 bar	7 bar
Sfiato pneumatico	0 – 7 bar	0 – 7 bar	0 – 7 bar
Vuoto	0 – 0,6 bar	0 – 0,6 bar	0 – 0,6 bar
Timer			
Campo di regolazione		0,01 – 99,99 sec.	0,01 – 99,99 sec.
Precisione di regolazione		+ - 2%	+ - 2%
Precisione di ripetizione		0,0005 sec.	0,0005 sec.
Scatto		0,12sec.	0,12 sec.

2. Messa in opera.

Sballare l'apparecchiatura e verificare l'eventuale presenza di danni dovuti al trasporto. In caso di danneggiamenti, informare lo spedizioniere.

KDS808

1. Montare (SW 12) il giunto rapido per tubo pneumatico AD 6mm sulla parte posteriore dell'apparecchiatura (7).
2. Collegare il sistema di alimentazione pneumatico filtrato max. 7 bar con il tubo pneumatico AD 6mm (7).

Attenzione: Verificare l'eventuale presenza di danni nel sistema ad aria compressa e il corretto posizionamento dei tubi e delle chiusure pneumatiche a vite impiegate. Proteggere il giunto rapido da eventuali torsioni.

3. Accertarsi che l'apparecchiatura sia spenta.
4. Portare l'interruttore scorrevole (9) sul valore di tensione di rete impiegato.
5. Collegare il cavo d'alimentazione (10).
6. Inserire l'interruttore a pedale a 3 poli nella parte posteriore dell'apparecchiatura (6).
7. Inserire l'adattatore per cartuccia allo sfiato pneumatico (4) nella parte posteriore dell'apparecchiatura e bloccarlo con 1/4 di rotazione verso destra.
8. Accendere l'apparecchiatura (3).
9. Regolare la valvola della pressione (5) sulla pressione d'utilizzazione desiderata.
10. Azionare l'interruttore a pedale per attivare il flusso del materiale. Rilasciando l'interruttore a pedale, viene prontamente arrestato il flusso dello stesso.

KDS834A/KDS824A*

1. Montare (SW 12) il giunto rapido per tubo pneumatico AD 6mm nella parte posteriore dell'apparecchiatura (10) / (13)*.
2. Collegare il sistema di alimentazione pneumatico filtrato max. 7 bar con il tubo pneumatico AD 6mm (10) / (13)*.

Attenzione: Verificare l'eventuale presenza di danni nel sistema ad aria compressa ed il corretto posizionamento dei tubi e delle chiusure pneumatiche a vite impiegati. Proteggere il giunto rapido da eventuali torsioni.

3. Accertarsi che l'apparecchiatura sia spenta.
4. Portare l'interruttore scorrevole (12) / (15)* sul valore di tensione di rete impiegato.
5. Collegare il cavo d'alimentazione (13) / (16)*.
6. Inserire l'interruttore a pedale a 3 poli nella parte posteriore dell'apparecchiatura (9) / (12)*.

7. Inserire l'adattatore per cartuccia allo sfiato pneumatico (5) / (10)* della parte posteriore dell'apparecchiatura e bloccarlo con 1/4 di rotazione verso destra.
8. Portare l'interruttore per il comando temporizzato (6) / (8)* sulla posizione: "TIMED" per la modalità automatica e su "MANUAL" per la modalità manuale.
9. In caso di modalità automatica, la durata dell'impulso di dosaggio può venire regolata per mezzo dei tasti a quattro cifre decimali (2) / (3)*. Campo di regolazione 0,01 – 99,99 sec.. Regolare la valvola della pressione (4) / (1)* sulla pressione d'utilizzazione desiderata.
10. Accendere l'apparecchiatura (7) / (11)*.
11. Azionare l'interruttore a pedale

In caso di **modalità automatica** l'interruttore a pedale può venire subito nuovamente rilasciato. La durata d'impulso per il flusso di materiale viene comandata automaticamente per mezzo del timer.

In caso di **modalità manuale**, il flusso del materiale viene regolato dall'operatore attraverso la durata d'attività dell'interruttore a pedale. Questa modalità di funzionamento è consigliabile, in caso di dosaggi successivi di diverse quantità di materiali.

La durata dell'impulso di dosaggio viene segnalata per mezzo di un led verde luminoso (8) / (4)*.

Lavoro con Funzione Vuoto

I sistemi dosatori KDS808/834A/824A* contengono un sistema di vuoto. Nelle pause durante le operazioni di dosaggio, questo vuoto si trova presso la cartuccia, impedendo così lo sgocciolare di materiali a bassa viscosità al termine dell'impulso di dosaggio.

Il vuoto può essere regolato in modo continuo. La bassa pressione viene elevata ruotando il pulsante per vuoto (2) / (1) / (5)* nel senso della freccia, in senso antiorario. Il valore del vuoto dovrebbe essere quanto più ridotto possibile, indipendentemente dalla viscosità del materiale.

Attenzione: Non devono essere assorbiti corpi estranei dal sistema per vuoto. Questo potrebbe causare ostruzioni o danneggiamenti del sistema stesso.

Collegamento Pneumatico per Accessori (solo KDS824A)

Il sistema dosatore KDS824A è dotato di un canale pneumatico separato. L'entità della pressione d'uscita è regolabile per mezzo della valvola destra della pressione (7), da 0 a 7 bar. L'aria compressa così regolata rimane presso lo sfiato pneumatico (9) e non possiede alcuna funzione di comando.

3. Manutenzione

L'apparecchio dosatore è stato concepito come uno strumento di precisione ed in condizioni normali garantisce un funzionamento che non richiede manutenzione. Dall'apparecchiatura andrebbero rimosse impurità, polvere ed umidità. Gli adattatori per cartuccia non dovrebbero essere sporcati dal materiale di dosaggio.

4. Analisi dei Guasti

Se non si forma il flusso di materiale

- Controllare il collegamento pneumatico dell'apparecchiatura e della cartuccia. Accertarsi, che la valvola della pressione sia accesa ed l'indicatore della pressione indichi il valore desiderato.
- Accertarsi, che l'interruttore per la selezione di tensione si trovi nella posizione corretta. Verificare che tutte le linee elettriche siano state correttamente collegate e che l'apparecchiatura sia accesa.
- Nelle apparecchiature a comando temporizzato accertarsi, che il tempo preselezionato non sia 00.00 sec.
- In presenza di mezzi ad alta viscosità, verificare se la pressione preselezionata sia sufficiente o se l'ago di dosaggio sia asciutto.

La quantità di dosaggio non è corretta:

- Modificare l'impostazione della valvola per la pressione

- Usare un ago di dosaggio con un altro diametro.
- In apparecchiature con comando temporizzato, modificare i tempi preselezionati.
- In caso di cambio di cartucce, in presenza del primo impulso di dosaggio possono depositarsi diverse quantità di materiale.

Si avvertono rumori d'aria:

- Chiudere ed aprire il vuoto, al fine di stabilire se il rumore sia causato dalla funzione di vuoto.
- Chiudere il sistema di alimentazione pneumatico e verificare il corretto posizionamento di tutti i collegamenti dei tubi.

Il materiale gocciola:

- Verificare che non sia penetrata aria nel contenuto delle cartucce.
- Utilizzare un ago di plastica al posto di un ago con ugello metallico.
- Se possibile, utilizzare un ago dal diametro maggiore in presenza di pressione regolata su valori più ridotti.
- Aumentare i valori di depressione preselezionati.

5. Parti di Ricambio

Raccordo per sfiato pneumatico
Trasformatore
Valvola magnetica
Convertitore pneumatico
Valvola della pressione
Manometro
Pannello per circuito stampato
Interruttore a pedale
Cavo d'alimentazione

6. Accessori

Aghi in acciaio inox	Grandezza 14 – 30
Aghi in plastica	Grandezza 14 –24
Aghi in teflon	Grandezza 15 – 30
Interruttore a pedale	KDS805FS
Sostegno per cartucce	KDS816
Filtro per tubi	KDSFIL
Adattatore universale per cartucce	KDS503S6 - KDS530S6
Graffa per vuoto	KDS301

7. Norme di sicurezza

Il produttore non si assume alcuna responsabilità per ogni uso dell'apparecchiatura diverso da quello espressamente indicato nelle istruzioni per l'uso, né per eventuali modifiche arbitrarie.

Le istruzioni per l'uso e le avvertenze in esse contenute vanno lette attentamente e conservate in posizione visibile, nelle vicinanze dell'apparecchiatura. La mancata osservazione delle avvertenze può condurre ad incidenti, lesioni o danni alla salute.

I sistemi dosatori KDS808/834A/824A rispondono alla dichiarazione di conformità della CE, ai sensi dei requisiti di sicurezza delle direttive 89/336/CEE e 73/23/CEE.

8. Formato standard:

Sistema dosatore KDS
Interruttore a pedale
Cavo d'alimentazione
Istruzioni per l'uso

Schema elettrico vedi pagina 69 + 70

9. Avvertenze Generali

1. Tenete sempre in ordine la vostra zona di lavoro.

Una zona di lavoro disordinata può causare infortuni o incidenti.

2. Tenete in considerazione le condizioni ambientali e la loro influenza.

Non esponete l'apparecchio alla pioggia. Non utilizzate l'apparecchio in ambiente umido o bagnato. Fate in modo che l'ambiente di lavoro sia ben aerato. Non utilizzate l'apparecchio nelle vicinanze di liquidi o gas infiammabili.

3. Proteggetevi dalle eventualità di folgorazione.

Evitate di entrare a contatto con componenti collegati a terra, p. es. tubi o termosifoni.

4. Tenete lontani i bambini.

Non permettete che altre persone tocchino l'apparecchio. Tenete lontane le persone estranee dalla vostra zona di lavoro.

5. Conservate l'apparecchio in un luogo sicuro.

Gli apparecchi non utilizzati devono essere conservati in un luogo asciutto e chiuso a chiave al di fuori della portata dei bambini.

6. Non esponete l'apparecchio a sovraccarichi.

Potete lavorare meglio e in maniera più sicura se rispettate il campo di potenza raccomandato.

7. Utilizzate l'apparecchio idoneo.

Per lavori pesanti non usate macchine dalla potenza insufficiente. Non utilizzate l'apparecchio per scopi per cui esso non è stato progettato.

8. Indossare indumenti di lavoro adeguati.

Non indossare indumenti larghi o gioielli. Indossare appositi indumenti di protezione.

9. Proteggere gli occhi.

Indossare occhiali protettivi. Nel corso della lavorazione di adesivi, vanno osservate le avvertenze dei fabbricanti.

10. Utilizzare gli appositi impianti di aspirazione per gas o vapori.

In presenza di dispositivi per la connessione di impianti di aspirazione, accertarsi che questi ultimi si trovino in condizioni perfette e vengano utilizzati correttamente.

11. Evitate un portamento anormale del corpo.

Organizzate il vostro posto di lavoro in maniera ergonomica, evitate errori di portamento durante il lavoro ed utilizzate sempre l'apparecchio corretto.

32

12. Controllare scrupolosamente la vostra apparecchiatura.

Tenere puliti apparecchiatura ed accessori, per garantire condizioni di lavoro migliori e più sicure. Osservare le norme di manutenzione e le istruzioni per l'uso. Controllare regolarmente i collegamenti delle apparecchiature, ed in caso di eventuali danneggiamenti, provvedere a farli sostituire da personale specializzato. Controllare costantemente cavi e tubi e sostituirli, qualora necessario.

13. Separare l'apparecchiatura dalla rete ad aria compressa in caso di non utilizzo o manutenzione.

14. Non lasciate mai innestati utensili di manutenzione o chiavi.

Prima di accendere l'apparecchio controllate che siano state estratti sia chiavi che utensili di regolazione e che l'apparecchio sia stato rimontato a dovere.

15. Evitate accensioni accidentali dell'apparecchio.

Prima dell'accensione controllare tutti gli attacchi.

16. Siate prudenti.

Fate attenzione a ciò che fate. Lavorate con consapevolezza e ragionevolezza. Non utilizzate l'apparecchio se non siete concentrati.

17. Controllate che l'apparecchio non presenti eventuali danni.

Prima di continuare ad usare l'apparecchio bisogna attentamente verificare che i dispositivi di protezione o i componenti leggermente danneggiati possano essere ancora usati regolarmente e che soddisfino lo scopo per cui essi sono progettati. Controllate che tutte le parti mobili funzionino in maniera regolare e che non siano incastrati o che nessun pezzo sia danneggiato. Tutti i pezzi devono essere montati in maniera corretta e devono soddisfare tutte le condizioni al fine di assicurare un regolare funzionamento dell'apparecchio. I dispositivi di protezione ed i componenti danneggiati devono essere riparati o sostituiti in maniera professionale da una officina autorizzata e comunque come indicato nelle istruzioni di esercizio.

18. Attenzione

Utilizzate solamente accessori e dispositivi supplementari riportati nella lista accessori delle istruzioni d'uso. Utilizzate gli accessori o i dispositivi supplementari WELLER solamente con apparecchi WELLER. L'uso di altri utensili e di altri accessori può rappresentare pericolo di infortunio.

19. Lasciate che il vostro apparecchio venga riparato da personale qualificato.

Il presente apparecchio è conforme alle disposizioni di sicurezza in materia. Eventuali riparazioni devono essere eseguite solamente da personale qualificato e usando ricambi WELLER; in caso contrario l'utilizzatore o il gestore corrono il rischio di incidenti o infortuni.

20. Uso con altri apparecchi WELLER.

Se l'apparecchio viene usato insieme ad altri apparecchi o apparecchi supplementari WELLER allora devono essere lette le avvertenze contenute nelle relative istruzioni d'uso.

21. Osservate le indicazioni di sicurezza valide per il vostro posto di lavoro.

Important Information

Connect the system to a filtered air supply only.

Ensure that all air connections are correctly seated.

Ensure that the voltage selector switch is set to the correct supply voltage.

Avoid the intake of foreign bodies when using in vacuum mode.

1. Description

With their adjustable and precise dispensing pressure, the compressed air operated dispensing systems KDS808/834A/824A provide a reliable flow control for low to high viscosity fluids or soldering paste. An automatic timed pulse guarantees repeatable dispensed quantities, while an adjustable vacuum feature prevents uncontrolled dripping by low viscosity media.

KDS808

A simple dispenser with an integral pressure regulator from 0 – 7 bar and pressure gauge. Adjustable vacuum prevents dripping by the dispensed medium. The dispensed quantity is controlled by the operator with a foot switch - there is no automatic timer control.

KDS834A

This is a microprocessor controlled dispenser with an integral pressure regulator from 0 – 7 bar and a pressure gauge. Adjustable vacuum prevents dripping by the dispensed medium. Digital timer control for repeatable dispensed quantities. Dispensing pulses adjustable from 0.01 to 99.99 sec. Timer pulse is initiated by a foot switch.

KDS824A

This is a microprocessor controlled dispenser with an integral pressure regulator from 0 – 7 bar and pressure gauges. Adjustable vacuum prevents dripping by the dispensed medium. Digital timer control for repeatable dispensed quantities. Dispensing pulses adjustable from 0.01 to 99.99 sec. Timer pulse is initiated by a foot switch. It has an additional compressed air outlet for accessories, e.g. vacuum gripper.



Specifications

	KDS808	KDS834A	KDS824A
Supply voltage	230V/120V 50/60Hz	230V/120V 50/60Hz	230V/120V 50/60Hz
Fuse	0,5A	0,5A	0,5A
Dimensions L X B X H	197 X 127 X 127	197 X 159 X 127	197 X 242 X 127
Weight	2,3 kg	2,6 kg	3,4 kg
Air inlet max.	7 bar	7 bar	7 bar
Air outlet	0 – 7 bar	0 – 7 bar	0 – 7 bar
Vacuum	0 – 0,6 bar	0 – 0,6 bar	0 – 0,6 bar
Timer			
Range of adjustment		0,01 – 99,99 sec.	0,01 – 99,99 sec.
Adjustment accuracy		+ - 2%	+ - 2%
Repeat accuracy		0,0005 sec.	0,0005 sec.
Cycle time		0,12sec.	0,12 sec.

2. Commissioning

Unpack the unit and check for any damage sustained while in transit. Notify the carrier of any damage found.

KDS808

1. Fit the quick-release coupling for the compressed air hose OD 6mm to the rear of the unit (7) (12 mm spanner).
2. Connect filtered compressed air supply max. 7 bar with air hose OD 6mm (7).

Important: Check the compressed air system for damage and ensure that the compressed air hoses and couplings are seated properly. Protect the quick-release coupling for the air supply against twisting.

3. Ensure that the unit is turned off.
4. Set the slide switch (9) to the correct mains supply voltage.
5. Connect the mains plug (10).

6. Plug the 3-pin foot switch into the rear of the unit (6).
7. Insert the cartridge adapter in the air outlet (4) on the front of the unit and lock with a clockwise 1/4 turn.
8. Turn on the unit (3).
9. Set the air pressure regulator (5) to the desired operating pressure.
10. Operate the foot switch to initiate material flow. Release the foot switch to stop the flow of material.

KDS834A/KDS824A*

1. Fit the quick-release coupling for the compressed air hose OD 6mm to the rear of the unit (10) / (13)* (12 mm spanner).
2. Connect filtered compressed air supply max. 7 bar with air hose OD 6mm (10) / (13)*.

Important: Check the compressed air system for damage and ensure that the compressed air hoses and couplings are seated properly. Protect the quick-release coupling for the air supply against twisting.

3. Ensure that the unit is turned off.
4. Set the slide switch (12) / (15)* to the correct mains supply voltage.
5. Connect up the mains lead (13) / (16)*.
6. Plug the 3-pin foot switch into the rear of the unit (9) / (12)*.
7. Insert the cartridge adapter in the air outlet (5) / (10)* on the front of the unit and lock with a clockwise 1/4 turn.
8. Set the timer control switch (6) / (8)* to "TIMED" for automatic timer control, or "MANUAL" for manual timer control.
9. For automatic timer control the length of the dispensing pulse can be set on the 4-digit

decimal push-buttons (2) / (3)*. Range of adjustment 0.01 – 99.99 sec. Set the air pressure regulator (4) / (1)* to the desired operating pressure.

10. Turn on the unit (7) / (11)*.

11. Operate the foot switch.

With **automatic timer control** the foot switch can be released again immediately. The material flow time is controlled automatically by the TIMER.

With **manual timer control** the material flows for as long as the operator depresses the foot switch. This mode is recommended when varying quantities of material have to be dispensed in succession.

The length of the dispensing pulse is indicated by a green LED (8) / (4)*.

Using the vacuum function

The KDS808/834A/824A* dispensing systems incorporate a vacuum system. This vacuum is present at the cartridge during the intervals between dispensing and prevents uncontrolled dripping by low viscosity materials after the dispensing pulse.

The vacuum has infinitely variable adjustment, and is increased by turning the vacuum knob (2) / (1) / (5)* in the direction of the arrow or counterclockwise. The vacuum should be as low as possible depending on the viscosity of the medium.

Important: Foreign bodies must not enter through the vacuum system as this will clog or damage it.

Compressed air port for accessories (KDS824A only)

The KDS824A dispensing system features a separate compressed air duct. The outlet pressure can be adjusted from 0 - 7 bar with the right-hand pressure regulator (7). The set compressed air is permanently present at the outlet (9) and has no control function.

3. Maintenance

The dispenser has been designed and constructed as a precision tool and will provide maintenance-free operation under normal conditions. The unit should be kept free from dirt

35

and dust and should not be exposed to moisture. The cartridge adapters should not be fouled by the dispensed medium.

4. Troubleshooting

Material fails to flow:

- Check the compressed air connections of the unit and the cartridge. Ensure that the pressure regulator is turned on and that the pressure gauge shows the desired pressure.
- Ensure that the correct supply voltage has been selected. Check that all electrical cables are correctly connected and that the unit is on.
- For units with timer control, check that the time setting is not 00.00 sec.
- With high viscosity media check whether the selected pressure is sufficient or the dispenser needle has dried up.

Incorrect quantity is dispensed:

- Change the setting of the pressure regulator.
- Use a dispensing needle with a different diameter.
- For units with timer control, change the timer setting.
- The first dispensing pulses after a cartridge change can produce different amounts of material.

Air noise can be heard:

- Turn the vacuum off and then on again to test whether the noise is being caused by the vacuum function.
- Isolate the compressed air supply and check that all hose couplings are correctly seated.

Material dripping:

- Check the contents of the cartridge for trapped air.

- Use a pointed plastic needle instead of a needle with a metal nozzle.
- Use a larger needle diameter with a lower pressure setting if possible.
- Increase the setting of the anti-drip vacuum.

5. Spare parts

Compressed air outlet fitting
Transformer
Solenoid valve
Compressed air converter
Compressed air regulator
Pressure gauge
Printed circuit board
Foot switch
Power cable

6. Accessories

Stainless steel needles	Size 14 – 30
Plastic needles	Size 14 – 24
Teflon needles	Size 15 – 30
Finger switch	KDS805FS
Cartridge holder	KDS816
Hose filter	KDSFIL
Universal cartridge adapter	KDS503S6 - KDS530S6
Vacuum gripper	KDS301

7. Safety information

The manufacturer can accept no liability for any use contrary to the operating instructions or for unauthorised modifications.

The operating instructions and the warning notes contained in them must be read carefully and kept at a prominent position near to the unit. Failure to observe the warning notes can lead to accidents and injuries or may cause harm to health.

The KDS808/834A/824A dispensing systems meet the EC Declaration of Conformity according to the basic safety requirements of Directives 89/336/EEC and 73/23/EEC.

8. Scope of supply

KDS Dispensing System
Foot switch
Power cable
Operating instructions

See pages 69 and 70 for circuit diagram

9. General warning notes

1. Keep your workstation tidy.

Untidiness in the workplace can result in accidents.

2. Pay attention to environmental conditions.

Do not place the device in the rain. Do not use the device in damp or wet conditions. Ensure that the device is well lit. Do not use the device in the vicinity of flammable liquids or gases.

3. Protect yourself against electric shocks.

Avoid physical contact with earthed parts, e.g. pipes and heating elements.

4. Keep children away from the device.

Do not let unauthorised persons touch the device. Prevent other persons from entering your work area.

5. Store the device carefully.

Unused devices should be stored in a dry and enclosed place out of the reach of children.

6. Do not overload the device.

Operation is better and safer within the specified power and pressure range.

7. Use the right device for the job.

Do not use a machine whose power rating is too low for heavy work. Do not use the device for purposes for which it was not intended.

8. Wear suitable working clothes.

Avoid loose clothing and jewellery. Wear appropriate protective clothing.

9. Protect your eyes.

Wear safety glasses. When working with adhesive pay particular attention to the manufacturer's safety information.

10. Use suitable extraction equipment for gases or vapours at the workplace.

If facilities are provided for connecting an extraction system you should be satisfied that they are in perfect condition and are being used properly.

11. Avoid awkward posture.

Set up your workstation ergonomically, avoid bad posture when working; always use the right device for the job.

12. Look after the unit with care.

Keep the unit and accessories clean as this will make your work safer and easier. Follow the operating and maintenance instructions. Regularly check the unit's connections and have any damage repaired by an authorised specialist. Regularly check the cables and hoses and replace them as necessary.

13. Isolate the unit from the compressed air supply when not in use or before servicing.

14. Remove all maintenance tools and spanners.

Before switching on, check that spanners and adjusting tools have been removed and the device has been reassembled properly.

15. Avoid unintentional operation.

Before commissioning check all connections.

16. Pay attention.

Be aware of what you are doing. Use your common sense when working. Do not use the device if you lack concentration.

17. Check the device for possible damage.

Before continuing to use the machine, protective devices or slightly damaged parts must be

examined to ensure they function properly and as intended. Check that the moving parts function properly and do not become jammed and that parts are not damaged. All parts must be mounted correctly and all conditions fulfilled in order to insure proper operation of the device. Damaged protective devices and parts must be repaired or exchanged properly by a recognised specialist service centre provided that no other instructions are given in the operating instructions.

18. Attention

Only use accessories or auxiliary devices that are listed in the accessories list found in the operating instructions. Only use WELLER accessories or auxiliary devices on original WELLER devices. Using other tools and other accessories could pose a risk of injury.

19. Have your device repaired by an expert.

This device complies with the relevant safety requirements. Repairs must only be carried out by an expert, and original WELLER replacement parts must be used; otherwise the operator could be at risk to accidents.

20. Use with other WELLER devices.

If the device is used in conjunction with other WELLER devices or auxiliary devices, please also read the safety notes for these devices found in the operating instructions.

21. Observe the safety requirements applicable to your workplace.

Drifthanvisningar

Anslut endast filtrerad tryckluftsförsörjning till apparaten.

Kontrollera att alla tryckluftsanslutningar sitter fast ordentligt.

Säkerställ att omkopplaren för spänning står på läget för den nätspänning som används.

Förhindra att främmande partiklar sugas in vid vakuumdriфт.

1. Beskrivning

De med tryckluft drivna doseringssystemen KDS808/834A/824A tillåter, genom ett ställbart och exakt doseringstryck, en tillförlitlig styrning av materialflödet från låg- till högviskösa vätskor och lödpasta. En automatisk tidimpuls garanterar reproducerbara doseringsmängder och ett ställbart returvakuum förhindrar att lågviskösa medier efterdroppar.

KDS808

En enkel doseringsapparat med monterad tryckregulator på 0-7 bar med tryckindikator. Ställbart vakuum för att förhindra att doseringsmediet efterdroppar. Doseringsmängden styrs av användaren via en fotkontakt. Ingen automatisk tidstyrning.

KDS834A

Mikroprocessorstyrd doseringsapparat med inbyggd tryckregulator på 0-7 bar med tryckindikator. Ställbart vakuum för att förhindra att doseringsmediet efterdroppar. Digital tidstyrning för reproducerbara doseringsmängder. Ställbara doseringsimpulser på 0,01 till 99,99 sek. Utlösning av tidimpulsen sker via fotkontakten.

KDS824A

Mikroprocessorstyrd doseringsapparat med två inbyggda tryckregulatorer på 0-7 bar med tryckindikatorer. Ställbart vakuum för att förhindra att doseringsmediet efterdroppar. Digital tidstyrning för reproducerbara doseringsmängder. Ställbara doseringsimpulser på 0,01 till 99,99 sek. Utlösning av tidimpulsen sker via fotkontakt. Extra utgång för tryckluft för tillbehör, t ex vakuumgripare.

S

Tekniska data

	KDS808	KDS834A	KDS824A
Nätspänning	230V/120V 50/60Hz	230V/120V 50/60Hz	230V/120V 50/60Hz
Säkring	0,5A	0,5A	0,5A
Mått L X B X H	197 X 127 X 127	197 X 159 X 127	197 X 242 X 127
Vikt	2,3 kg	2,6 kg	3,4 kg
Ingång för tryckluft, max	7 bar	7 bar	7 bar
Utgång för tryckluft	0 – 7 bar	0 – 7 bar	0 – 7 bar
Vakuum	0 – 0,6 bar	0 – 0,6 bar	0 – 0,6 bar
Timer			
Inställningsområde		0,01 – 99,99 sec.	0,01 – 99,99 sec.
Inställningsexakthet		+ - 2%	+ - 2%
Uppreppningsexakthet		0,0005 sec.	0,0005 sec.
Taktid		0,12sec.	0,12 sec.

2. Idrifttagning

Ta ut apparaten ur förpackningen och kontrollera att den inte fått några transportskador. Informera speditören om den skulle ha blivit skadad.

KDS808

1. Montera snabbkopplingen för tryckluftssläng AD 6 mm på apparatens baksida (7) (SW 12).
2. Anslut en filtrerad tryckluftsförsörjning på max 7 bar via tryckluftssläng AD 6 mm (7).

Observera: Kontrollera tryckluftsinstallationen med avseende på skador och se till att slangarna och tryckluftsförbanden sitter fast ordentligt. Skydda snabbkopplingen för tryckluftsförsörjning mot vridning.

3. Säkerställ att apparaten är avslagen.
4. Ställ omkopplaren (9) på värdet för den använda nätspänningen.
5. Anslut nätkabeln (10).

6. Stick i den 3-poliga fotkontakten på apparatens baksida (6).
7. Stick i kartuschadaptorn på utgången för tryckluft (4) på apparatens framsida och lås den genom att vrida 1/4 varv åt höger.
8. Slå på apparaten (3).
9. Ställ in tryckluftsregulatorn (5) på det önskade arbetstrycket.
10. Tryck på fotkontakten för att aktivera materialflödet. Genom att släppa upp fotkontakten stoppas materialflödet igen.

KDS834A/KDS824A*

1. Montera snabbkopplingen för tryckluftssläng AD 6 mm på apparatens baksida (10) / (13)* (SW 12).
2. Anslut en filtrerad tryckluftsförsörjning på max 7 bar via tryckluftssläng AD 6 mm (10) / (13)*.

Observera: Kontrollera tryckluftsininstallationen med avseende på skador och se till att slangarna och tryckluftsförbanden sitter fast ordentligt. Skydda snabbkopplingen för tryckluftsförsörjning mot vridning.

3. Säkerställ att apparaten är avslagen.
4. Ställ omkopplaren (12) / (15)* på värdet för den använda nätspänningen.
5. Anslut nätkabeln (13) / (16)*.
6. Stick i den 3-poliga fotkontakten på apparatens baksida (9) / (12)*.
7. Stick i kartuschadaptorn på utgången för tryckluft (5) / (10)* på apparatens framsida och lås den genom att vrida 1/4 varv åt höger.
8. Ställ brytaren för tidstyrningen (6) / (8)* på läge:
"TIMED" för automatisk tidstyrning
"MANUAL" för manuell tidstyrning

9. Vid automatisk tidstyrning kan doseringsimpulsens längd ställas in på de 4-siffriga decimaltangenterna (2) / (3)*. Inställningsområde: 0,01-99,99 sek. Ställ in tryckluftsregulatorn (4) / (1)* på det önskade arbetstrycket.
10. Slå på apparaten (7) / (11)*.
11. Tryck på fotkontakten.

Vid **automatisk tidstyrning** kan fotkontakten genast släppas upp igen. Impulslängden för materialflödet styrs automatiskt av TIMERN.

Vid **manuell tidstyrning** styrs materialflödet av hur länge som fotkontakten trycks ner av användaren. Det här driftmoduset rekommenderas om olika materialmängder måste doseras efter varandra.

Doseringsimpulsens längd signaliseras av en grön LED (8) / (4)*.

Arbete med vakuumfunktionen

Doseringssystemen KDS808/834A/824A* innehåller ett vakuumsystem. Det här vakuuemet kvarstår vid kartuschen under doseringspausen och förhindrar därmed att lågviskösa material efterdroppar efter doseringsimpulsen.

Vakuuemet kan ställas in steglöst. Undertrycket ökas genom att vrida vakuumknappen (2) / (1) / (5)* i pilens riktning resp moturs. Vakuuemet ska, beroende på mediets viskositet, vara så lågt som möjligt.

Observera: Inga främmande föremål får sugas in i vakuumsystemet. Det leder nämligen till att vakuumssystemet blir tätt eller får skador.

Tryckluftsanslutning för tillbehör (endast KDS824A)

Doseringssystemet KDS824A är utrustat med en separat tryckluftskanal. Utgångstrycket går att ställa in på 0-7 bar via den högra tryckregulatorn (7). Den inställda tryckluften är permanent på vid utgången för tryckluften (9) och har ingen styrfunktion.

3. Underhåll

Doseringsapparaten konstruerades som precisionsverktyg och garanterar en underhållsfri drift under normala förutsättningar. Apparaten ska vara fri från smuts och damm och inte utsättas för fukt. Kartuschadaptorn får inte förorenas av doseringsmediet.

4. Åtgärder vid störningar

Inget materialflöde sker

- Kontrollera apparatens tryckluftsanslutning och kartuschen. Säkerställ att tryckregulatorn är öppen och att tryckluftsindikatorn visar det önskade värdet.
- Säkerställ att omkopplaren för valet av nätspänning befinner sig i rätt läge. Kontrollera om alla elektriska ledningar är korrekt anslutna och att apparaten är påslagen.
- Säkerställ, vid apparater med tidstyrning, att den inställda tiden inte visar 00,00 sek.
- Kontrollera, vid högviskösa medier, att det inställda trycket räcker eller om doseringsnålen torkat.

Doseringsmängden är inte korrekt

- Ändra tryckregulatorns inställning.
- Använd en doseringsnål med annan diameter.
- Ändra tidinställningen på apparater med tidstyrning.
- Det kan uppstå olika materialmängder under de första doseringsimpulserna efter ett kartuschbyte.

Luftljud hörs

- Stäng och öppna vakuumpumpen. Konstatera samtidigt om ljudet förorsakas av vakuumpumpfunktionen.
- Slå av tryckluftsförsörjningen och kontrollera att alla slangförbindelser sitter fast

ordentligt.

Materialet droppar

- Undersök kartuschens innehåll med avseende på luftinneslutningar.
- Använd en plastnål med spetsig form istället för en nål med metallmunstycke.
- Använd om möjligt en nål med större diameter och ett lägre tryck.
- Öka inställningen av returvakuumet.

5. Reservdelar

Anslutningsstycke, utgång för tryckluft
Transformator
Magnetventil
Tryckluftsomvandlare
Tryckluftsregulator
Manometer
Mönsterkort
Fotkontakt
Nätkabel

6. Tillbehör

Ädelstålsnålar,	storlek 14-30
Plastnålar,	storlek 14-24
Teflonnålar,	storlek 15-30
Fingerkontakt	KDS805FS
Kartuschhållare	KDS816
Slangfilter	KDSFIL
Universal kartuschadapter	KDS503S6 - KDS530S6
Vakuumpgripare	KDS301

7. Säkerhetsanvisningar

Tillverkaren övertar inget ansvar för användning som avviker från bruksanvisningen eller vid egenmäktiga förändringar.

Läs noga igenom bruksanvisningen och varningsanvisningarna som finns i den och förvara den väl synligt i närheten av apparaten. Om inte varningsanvisningarna följs kan det leda till olycksfall och skador eller till skador på hälsan.

Doseringssystemen KDS808/834A/824A motsvarar EU-konformitetsförsäkran, enligt de grundläggande säkerhetskraven från direktiven 89/336/EWG och 73/23/EWG.

8. Leveransomfång

KDS doseringssystem
Fotkontakt
Nätkabel
Bruksanvisning

Figur: Kopplingsschema, se sidan 69 + 70

9. Allmänna varningsanvisningar

1. Se alltid till att det råder ordning och reda på arbetsplatsen.

Ordning på arbetsplatsen kan ha olyckor som följd.

2. Ta hänsyn till omgivningens påverkan.

Ställ aldrig ut maskinen i regn. Använd inte maskinen i fuktig eller våt omgivning. Sörj för god belysning. Använd inte maskinen i närheten av brännbara vätskor eller gaser.

3. Skydda dig mot elektriska stötar.

Undvik att beröra jordade delar, t. ex. rör eller värmeelement med kroppen.

4. Håll barn borta

Låt inte andra personer beröra maskinen. Håll andra personer borta från ditt arbetsområde.

5. Förvara maskinen på ett säkert sätt.

Maskiner som inte används bör förvaras på ett torrt och låst ställe utom räckhåll för barn.

6. Överbelasta inte maskinen.

Du arbetar bättre och säkrare i det angivna effekt- och tryckområdet.

7. Använd rätt maskin.

Använd inte maskiner med för låg effekt till tunga arbeten. Använd inte maskinen för sådana ändamål som den inte är avsedd för.

8. Bär lämplig arbetskläder.

Bär inga vida kläder eller smycken. Bär passande skyddskläder.

9. Skydda ögonen.

Bär skyddsglasögon. Följ tillverkarens varningsanvisningar särskilt noga när klister bearbetas.

10. Använd en för arbetsplatsen ifråga lämplig utsugsanläggning för gaser och ångor.

Om det redan finns anordningar för att ansluta en utsugsanläggning, säkerställ att allt är i ett felfritt skick och att användningen sker på korrekt sätt.

11. Undvik onormala kroppställningar.

Utforma arbetsplatsen på ett ergonomiskt riktigt sätt, undvik felaktiga ställningar under arbetet, använd alltid rätt maskin.

12. Var noggrann med apparatens skötsel.

Håll apparaten och dess tillbehör rena, för att kunna arbeta bättre och säkrare. Följ föreskrifterna om underhåll och driftanvisningarna. Kontrollera apparatens anslutningar regelbundet och låt en erkänd fackman byta ut dem vid skador. Kontrollera kablar och slangar regelbundet och byt ut dem vid behov.

13. Skilj apparaten från tryckluftsnätet när den inte används och vid underhåll.

14. Låt inga underhållsverktyg eller nycklar bli kvar.

Kontrollera att nycklar och inställningsverktyg har tagits bort och att maskinen är korrekt hopmonterad innan du tillkopplar maskinen.

15. Undvik oavsiktlig drift

Kontrollera alla anslutningar innan maskinen tas i drift.

16. Var uppmärksam.

Var noga med vad du gör. Använd förnuftet när du arbetar. Använd inte maskinen när du är okoncentrerad.

17. Kontrollera maskinen avseende eventuella skador.

Vid fortsatt användning av maskinen måste skyddsanordningar eller lätt skadade delar kontrolleras avseende felfri och korrekt funktion. Kontrollera att de rörliga delarna fungerar felfritt och inte klämmer och om delar är skadade. Samtliga delar måste vara rätt monterade och uppfylla alla förutsättningar för att garantera en felfri drift. Skadade skyddsanordningar och delar måste repareras eller bytas på ett sakkunnigt sätt av en godkänd reparationsverkstad, såvida inget annat har angivits i bruksanvisningen.

18. Observera

Använd endast tillbehör eller hjälppaggregat, som finns medtagna i bruksanvisningens tillbehörslista. Använd WELLER tillbehör och hjälppaggregat endast till original WELLER maskiner. Användning av andra verktyg och andra tillbehör kan innebära att du utsätts för skaderisker.

19. Låt en fackman reparera maskinen.

Denna maskin är tillverkad enligt branschens säkerhetsbestämmelser. Reparationer får endast utföras av en fackman med original WELLER reservdelar. I annat fall kan det ske olyckor, som drabbar användaren.

20. Användning tillsammans med andra WELLER-maskiner.

Om maskinen används tillsammans med andra WELLER-maskiner eller hjälppaggregat, ska även varningsanvisningarna i bruksanvisningen till dessa läsas.

21. Följ de för din arbetsplats gällande säkerhetsbestämmelserna.

Indicaciones para el servicio

Conectar al aparato únicamente alimentación de aire comprimido filtrado.

Controlar la fijación de todas las conexiones de aire comprimido.

Controlar que el conmutador selector de tensión se encuentra en la posición correspondiente a la tensión de la red utilizada.

En el funcionamiento de vacío evitar la aspiración de partículas extrañas.

1. Descripción

Los sistemas de dosificación accionados por aire comprimido KDS808/834A/824A permiten, mediante la presión de dosificación exactamente regulable, el control fiable del flujo de material de líquidos o pasta de soldadura de baja hasta alta viscosidad. Un impulso de tiempo automático garantiza cantidades de dosificación reproducibles y el vacío de retroceso regulable evita el goteo de medios de baja viscosidad.

KDS808

Aparato dosificador sencillo con regulador de presión incorporado de 0 - 7 bar y visualización de la presión. Vacío regulable para evitar el goteo del medio de dosificación. La cantidad de dosificación es controlada mediante un interruptor de pedal por el operario. Sin control de tiempo automático.

KDS834A

Aparato dosificador controlado por microprocesador con regulador de presión incorporado de 0 - 7 bar y visualización de la presión. Vacío regulable para evitar el goteo del medio de dosificación. Control de tiempo digital para cantidades de dosificación reproducibles. Impulsos de dosificación regulables de 0.01 hasta 99,99 seg.. Disparo del impulso de tiempo mediante interruptor de pedal.

KDS824A

Aparato dosificador controlado por microprocesador con dos reguladores de presión incorporados de 0 - 7 bar y visualizaciones de presión. Vacío regulable para evitar el goteo del medio de dosificación. Control de tiempo digital para cantidades de dosificación

E

reproducibles. Impulsos de dosificación regulables de 0.01 hasta 99,99 seg.. Disparo del impulso de tiempo mediante interruptor de pedal.

Salida de aire comprimido adicional para accesorios, p.ej., pinza de vacío.

Datos técnicos

	KDS808	KDS834A	KDS824A
Tensión de red	230V/120V 50/60Hz	230V/120V 50/60Hz	230V/120V 50/60Hz
Fusible	0,5A	0,5A	0,5A
Dimensiones (largo/ancho/alto)	197 X 127 X 127	197 X 159 X 127	197 X 242 X 127
Peso	2,3 kg	2,6 kg	3,4 kg
Entrada aire compr. máx.	7 bar	7 bar	7 bar
Salida aire compr.	0 - 7 bar	0 - 7 bar	0 - 7 bar
Vacío	0 - 0,6 bar	0 - 0,6 bar	0 - 0,6 bar
Temporizador			
Gama de ajuste		0,01 - 99,99 sec.	0,01 - 99,99 sec.
Precisión de ajuste		+/- 2%	+/- 2%
Precisión de repetición		0,0005 sec.	0,0005 sec.
Tiempo de ciclo		0,12sec.	0,12 sec.

2. Puesta en servicio

Desempaquetar el aparato y controlar si ha sufrido daños durante el transporte. En este caso, informar al transportista.

KDS808

1. Montar el acoplamiento rápido para manguera de aire comprimido de 6 mm de diámetro exterior en el lado posterior del aparato (7), (llave 12).
2. Conectar la alimentación de aire comprimido filtrado de máx. 7 bar con la manguera de aire comprimido de 6 mm de diámetro exterior (7).

Atención: Controlar eventuales deterioros de la instalación de aire comprimido y los acoplamientos de las mangueras y uniones roscadas utilizadas. Proteger el acoplamiento rápido para la alimentación de aire comprimido contra torsión.

3. Controlar que el aparato se encuentra en estado desconectado.
4. Poner el conmutador deslizante (9) para la tensión de la red en la posición correspondiente a la tensión de la red utilizada.
5. Conectar el cable de la red (10).
6. Enchufar el interruptor de pedal de 3 pol. en el lado posterior del aparato (6).
7. Enchufar el adaptador de cartucho en la salida de aire comprimido (4) en el lado delantero del aparato y bloquearlo girando 1/4 de vuelta hacia la derecha.
8. Conectar el aparato (3).
9. Ajustar el regulador de presión (5) a la presión de trabajo deseada.
10. Accionar el interruptor de pedal para activar el flujo de material. Al soltar el interruptor de pedal se corta de nuevo el flujo de material.

KDS834A/KDS824A*

1. Montar el acoplamiento rápido para manguera de aire comprimido de 6 mm de diámetro exterior en el lado posterior del aparato (10) / (13)*, (llave 12).
2. Conectar la alimentación de aire comprimido filtrado de máx. 7 bar con la manguera de aire comprimido de 6 mm de diámetro exterior (10) / (13)*.

Atención: Controlar eventuales deterioros de la instalación de aire comprimido y los acoplamientos de las mangueras y uniones roscadas utilizadas. Proteger el acoplamiento rápido de la alimentación de aire comprimido contra torsión.

3. Controlar que el aparato se encuentra en estado desconectado.
4. Poner el interruptor deslizante (12) / (15)* para la tensión de la red en la posición correspondiente a la tensión de la red utilizada.
5. Conectar el cable de la red (13) / (16)*.
6. Enchufar el interruptor de pedal de 3 pol. en el lado posterior del aparato (9) / (12)*.

7. Enchufar el adaptador de cartucho en la salida de aire comprimido (5) / (10)* del lado delantero del aparato y bloquearlo girando 1/4 de vuelta hacia la derecha.
8. Poner el conmutador de control de tiempo (6) / (8)* en la posición:
"TIMED" para mando automático
"MANUAL" para mando manual
9. En el control de tiempo automático se puede ajustar la duración del impulso de dosificación en las teclas decimales de 4 cifras (2) / (3)*. Gama de ajuste 0,01 – 99,99 seg..Ajustar el regulador de aire comprimido (4) / (1)* a la presión de trabajo deseada.
10. Conectar el aparato (7) / (11)*.
11. Accionar el interruptor de pedal.

Con el **control de tiempo automático** se puede soltar enseguida el interruptor de pedal. La duración del impulso para el flujo de material se regula automáticamente por el TIMER.

Con el **control de tiempo manual** el flujo de material se regula por la duración de accionamiento del interruptor de pedal por el operario. Este modo de funcionamiento se recomienda cuando se han de dosificar sucesivamente diferentes cantidades de material.

La duración del impulso de dosificación se señala mediante un diodo luminoso verde (8) / (4)*.

Trabajos con la función de vacío

Los sistemas de dosificación KDS808/834A/824A* incorporan un sistema de vacío. Este vacío actúa en el cartucho durante las pausas de dosificación y evita, con ello, el goteo de material de baja viscosidad después del impulso de dosificación.

El vacío se puede regular sin escalonamientos. El vacío se aumenta girando el botón (2) / (1) / (5)* en la dirección de la flecha o en sentido contrahorario. El vacío debe ser lo más bajo posible, en dependencia con la viscosidad del medio.

Atención: El sistema de vacío no debe aspirar cuerpos extraños de ninguna clase, que producen obstrucciones o deterioros del sistema de vacío.

Conexión de aire comprimido para accesorios (sólo KDS824A)

El sistema de dosificación KDS824A incorpora un canal de aire comprimido separado. La altura de la presión de salida es regulable con el regulador de presión derecho (7) de 0 - 7 bar. El aire comprimido ajustado está disponible permanente en la salida de aire comprimido (9) y no tiene ninguna función de mando.

3. Mantenimiento

El aparato dosificador está construido como un equipo de precisión y garantiza el servicio libre de mantenimiento bajo condiciones normales. El aparato debe estar libre de polvo y suciedad y no estar expuesto a la humedad. Los adaptadores de cartuchos no deben estar sucios con medio de dosificación.

4. Eliminación de averías

Si no se produce flujo de material.

- Controlar la conexión de aire comprimido del aparato y del cartucho. Controlar que el regulador de presión está abierto y que la indicación de aire comprimido presenta el valor deseado.
- Controlar que el conmutador para la selección de la tensión de la red se encuentra en la posición correcta. Controlar que todos los cables eléctricos están conectados correctamente y que el aparato está conectado.
- En aparatos con control de tiempo controlar que el tiempo ajustado no es de 00.00 seg.
- En medios de alta viscosidad controlar si la presión ajustada es suficiente o si la aguja dosificadora está seca.

La cantidad de dosificación no es correcta

- Modificar el ajuste del regulador de presión.
- Utilizar una aguja dosificadora de otro diámetro.
- En aparatos con control de tiempo modificar el ajuste de tiempo.

- En el cambio de cartuchos se pueden producir cantidades de material diferentes en los primeros impulsos de dosificación.

Se oyen ruidos de aire.

- Cerrar y abrir el vacío para comprobar si la causa del ruido se debe a la función de vacío.
- Cerrar la alimentación de aire comprimido y controlar las uniones de las mangueras.

Material gotea

- Controlar si el contenido del cartucho presenta burbujas o inclusiones de aire.
- Utilizar una aguja de plástico puntiaguda en lugar de una aguja con boquilla metálica.
- Si es posible, utilizar un diámetro de aguja mayor con menor ajuste de presión.
- Aumentar el ajuste del vacío de retroceso.

5. Piezas de recambio

Pieza de unión para salida de aire comprimido
Transformador
Válvula electromagnética
Transformador de aire comprimido
Regulador de aire comprimido
Manómetro
Tarjeta de circuito
Interruptor de pedal
Cable de red

6. Accesorios

Agujas de acero fino, tamaño 14 – 30
Agujas de plástico, tamaño 14 –24
Agujas de Teflon, tamaño 15 – 30

Interruptor de dedo	KDS805FS
Soporte de cartuchos	KDS816
Filtro de mangueras	KDSFIL
Adaptador de cartuchos universal	KDS503S6 - KDS530S6
Pinza de vacío	KDS301

7. Indicaciones de seguridad

El fabricante no asume ninguna responsabilidad por otros usos a los indicados en las instrucciones de servicio ni por transformaciones por cuenta propia.

Las instrucciones de servicio y las indicaciones de peligros contenidas en las mismas deben leerse atentamente y mantenerse bien visibles cerca del aparato. El incumplimiento de las indicaciones de peligros puede ser causa de accidentes y lesiones.

Los sistemas de dosificación KDS808/834A/824A cumplen las disposiciones de la declaración de conformidad de la UE, según las condiciones de seguridad prescritas en las directivas 89/336/CEE y 73/23/EWG.

8. Volumen de suministro

Sistema de dosificación KDS
Interruptor de pedal
Cable de red
Instrucciones de servicio

Figura del esquema de conexiones, véase página 69 + 70

9. Indicaciones generales

1. Mantenga su zona de trabajo en orden.

El desorden en la zona de trabajo puede repercutir en accidentes.

2. Considere las condiciones ambientales.

No exponga el equipo a la lluvia. No se sirva del equipo en un entorno húmedo o mojado. Asegúrese una buena ventilación. No se sirva del equipo en la proximidad de líquidos o gases inflamables.

3. Protéjase contra la descarga eléctrica.

Evite el contacto del cuerpo con elementos puestos a tierra como, p. ej., tubos o radiadores de calefacción.

4. Mantenga los niños alejados.

No permita que otras personas toquen el equipo. Mantenga las otras personas alejadas de su zona de trabajo.

5. Conserve el equipo en un lugar seguro.

Los equipos sin usar deberían guardarse en un lugar seco y cerrado, fuera del alcance de los niños.

6. No someta el equipo a sobrecargas.

Usted trabaja mejor y más seguro en la gama de potencia o de presión indicada.

7. Sírvese del equipo correcto.

No se sirva de máquinas débiles para trabajos pesados. No se sirva del equipo a fines para los que no ha sido previsto.

8. Utilice ropa de trabajo apropiada.

No lleve vestidos anchos ni joyas. Utilice vestidos de protección apropiados.

9. Proteja sus ojos.

Use gafas de protección. En la manipulación de pegamentos deben observarse, en especial, las indicaciones de peligrosidad del fabricante.

10. Utilice la instalación de aspiración para gases o emanaciones apropiada para el puesto de trabajo.

Si existen dispositivos para la conexión de una instalación de aspiración, controle su estado y su uso correcto.

11. Evite posturas anormales del cuerpo.

Configure su puesto de trabajo de forma ergonómicamente correcta, evite faltas de postura al trabajar, sírvase siempre del equipo adecuado.

12. Cuide con esmero su aparato.

Mantenga el aparato y los accesorios limpios para poder trabajar mejor y con mayor seguridad. Observe las prescripciones de mantenimiento y servicio. Controle regularmente las conexiones

47

del aparato y hágalas cambiar por un especialista reconocido en caso de desperfectos. Controle regularmente los cables y mangueras y cámbielos, en caso necesario.

13. Desconecte el aparato de la red de aire comprimido

Si no se usa el aparato o antes de los trabajos de mantenimiento.

14. No deje introducida ninguna herramienta de mantenimiento o llave.

Anterior a la conmutación, verifique que llave y herramienta de mantenimiento han sido retiradas y que el equipo está ensamblado de nuevo reglamentariamente.

15. Evite el funcionamiento accidental.

Controle todas las conexiones antes de la puesta en funcionamiento.

16. Esté atento.

Preste atención a lo que hace. Ataque el trabajo sensatamente. No se sirva del equipo cuando le falta concentración.

17. Verifique el equipo de eventuales daños.

Antes de proseguir el uso del equipo deben examinarse los dispositivos de protección o si componentes ligeramente deteriorados funcionan a la perfección y conforme a su finalidad. Verifique si los elementos móviles funcionan a la perfección y no están agarrotados o si existen piezas deterioradas. Todas las piezas deben estar correctamente montadas y cumplir todos los requisitos para garantizar el perfecto funcionamiento del equipo. Dispositivos de protección y elementos deteriorados deben ser reparados o recambiados reglamentariamente por un profesional del ramo en tanto que en las instrucciones de servicio no se indique lo contrario.

18. Atención

Emplee sólo accesorios y equipos adicionales que se encuentren relacionados en la lista de accesorios de las instrucciones de servicio. En los equipos originales WELLER emplee solamente accesorios o equipos adicionales WELLER. El uso de otras herramientas y otros accesorios puede significar un peligro de accidente para Usted.

19. Confíe la reparación de su equipo a un profesional del ramo.

El presente equipo cumple las disposiciones de seguridad pertinentes. Las reparaciones deben ser realizadas por un profesional del ramo empleando repuestos originales WELLER; de lo contrario pueden aparecer accidentes del usuario.

20. Empleo con otros equipos WELLER.

Al usar el equipo en conjunto con otros equipos WELLER, respect., equipos adicionales, deben leerse igualmente las notas de advertencia expuestas en las instrucciones de servicio de los mismos.

21. Observe las disposiciones de seguridad vigentes para su puesto de trabajo.

Driftshenvisninger

Tilslut altid kun en filtreret tryklufforsyning til apparatet.

Sørg for, at alle tryklufftilslutninger sidder korrekt.

Forvis Dem om, at spændingsvalgkontakten står på positionen for den benyttede netspænding.

Ved vakuumdrift skal det forhindres, at der indsuges fremmede partikler.

1. Beskrivelse

Doseringsystemerne KDS808/834A/824A, som benyttes med trykluft, tillader ved hjælp af et indstilleligt, eksakt doseringstryk en pålidelig styring af materialestrømmen af lav- til højviskose væsker eller loddepasta. En automatisk tidsimpuls sikrer reproducerbare doseringsmængder, og et indstilleligt tilbagetræksvakuum forhindrer, at lavviskose medier drypper efter.

KDS808

Enkelt doseringsapparat med indbygget trykregulator 0 – 7 bar og trykindikator. Indstilleligt vakuum for at forhindre, at doseringsmediet drypper efter. Doseringsmængden styres af operatøren over en fodkontakt. Ingen automatisk tidsstyring.

KDS834A

Mikroprocessorstyret doseringsapparat med indbygget trykregulator 0 – 7 bar og trykindikator. Indstilleligt vakuum for at forhindre, at doseringsmediet drypper efter. Digital tidsstyring til reproducerbare doseringsmængder. Indstillelige doseringsimpulser fra 0.01 til 99,99 sek. Udløsning af tidsimpulsen ved hjælp af en fodkontakt.

KDS824A

Mikroprocessorstyret doseringsapparat med to indbyggede trykregulatorer 0 – 7 bar og trykindikatorer. Indstilleligt vakuum for at forhindre, at doseringsmediet drypper efter. Digital tidsstyring til reproducerbare doseringsmængder. Indstillelige doseringsimpulser fra 0.01 til 99,99 sek. Udløsning af tidsimpulsen ved hjælp af en fodkontakt. Yderligere trykluffudgang til tilbehør, f.eks. vakuumgriber.



Tekniske data

	KDS808	KDS834A	KDS824A
Netspænding	230V/120V 50/60Hz	230V/120V 50/60Hz	230V/120V 50/60Hz
Sikring	0,5A	0,5A	0,5A
Mål L X B X H	197 X 127 X 127	197 X 159 X 127	197 X 242 X 127
Vægt	2,3 kg	2,6 kg	3,4 kg
Trykluffindgang max.	7 bar	7 bar	7 bar
Trykluffudgang	0 – 7 bar	0 – 7 bar	0 – 7 bar
Vakuum	0 – 0,6 bar	0 – 0,6 bar	0 – 0,6 bar
Timer			
Indstillingsområde		0,01 – 99,99 sec.	0,01 – 99,99 sec.
Indstillingsnøjagtighed		+ - 2%	+ - 2%
Gentagelsesnøjagtighed		0,0005 sec.	0,0005 sec.
Taktid		0,12sec.	0,12 sec.

2. Idrifttagning

Apparatet pakkes ud og kontrolleres for transportskader. I tilfælde af transportskader skal speditøren informeres herom.

KDS808

1. Monter lynkoblingen til trykluffslangen AD 6 mm på apparatets bagside (7) (str. 12).
2. Tilslut en filtreret tryklufforsyning max. 7 bar med trykluffslangen AD 6 mm (7).

Bemærk: Kontroller trykluffinstallationen for beskadigelser og sørg for, at de benyttede slanger og trykluffforskrutninger sidder korrekt. Beskyt lynkoblingen til tryklufforsyningen mod at dreje sig.

3. Forvis Dem om, at der er slukket for apparatet.
4. Indstil skydekontakten (9) til netspændingen på samme værdi som den benyttede netspænding.
5. Tilslut netkablet (10).

6. Tilslut den 3-polede fodkontakt på apparatets bagside (6).
7. Tilslut patronadapteren til trykluftudgangen (4) på forsiden og lås den fast med en 1/4 omdrejning.
8. Tænd for apparatet (3).
9. Indstil trykluftregulatoren (5) på det ønskede arbejdstryk.
10. Tryk på fodkontakten for at aktivere materialestrømmen. Ved at slippe fodkontakten stoppes materialestrømmen igen.

KDS834A/KDS824A*

1. Monter lynkoblingen til trykluftslangen AD 6 mm på apparatets bagside (10) / (13)* (str. 12).
2. Tilslut en filtreret tryklufforsyning max. 7 bar med trykluftslangen AD 6 mm (10) / (13)*.

Bemærk: Kontroller trykluftinstallationen for beskadigelser og sørg for, at de benyttede slanger og tryklufforskrutninger sidder korrekt. Beskyt lynkoblingen til tryklufforsyningen mod at dreje sig.

3. Forvis Dem om, at der er slukket for apparatet.
4. Indstil skydekontakten (12) / (15)* til netspændingen på samme værdi som den benyttede netspænding.
5. Tilslut netkablet (13) / (16)*.
6. Tilslut den 3-polede fodkontakt på apparatets bagside (9) / (12)*.
7. Tilslut patronadapteren til trykluftudgangen (5) / (10)* på forsiden og lås den fast med en 1/4 omdrejning.
8. Stil kontakten til tidsstyringen (6) / (8)* i stilling:
"TIMED" for automatisk tidsstyring
"MANUAL" for manuel tidsstyring

9. Ved automatisk tidsstyring kan doseringsimpulsens varighed indstilles på de 4-cifrede decimalpladstaster (2) / (3)*. Indstillingsområde 0,01 – 99,99 sek. Indstil trykluftregulatoren (4) / (1)* på det ønskede arbejdstryk.

10. Tænd for apparatet (7) / (11)*.

11. Tryk på fodkontakten.

Ved **automatisk tidsstyring** kan man straks slippe fodkontakten igen. Impulsvarigheden for materialestrømmen styres automatisk af TIMER'en.

Ved **manuel tidsstyring** styres materialestrømmen af, hvor længe operatøren trykker på fodkontakten. Denne driftsmodus anbefales, hvis der skal doseres forskellige mængder efter hinanden.

Doseringsimpulsens varighed vises med en grøn lysdiode (8) / (4)*.

Arbejde med vakuumfunktionen

Doseringsystemerne KDS808/834A/824A* indeholder et vakuumsystem. Dette vakuum foreligger ved patronen under doseringspauserne og forhindrer dermed, at lavviskose materialer drypper efter doseringsimpulsen.

Vakuummet kan indstilles trinløst. Undertrykket forøges ved at dreje vakuumknappen (2) / (1) / (5)* i pilens retning (mod uret). Vakuummet skal være så lavt som muligt, afhængigt af mediets viskositet.

Bemærk: Der må ikke blive indsuget fremmedlegemer af vakuumsystemet. Dette medfører forstoppelser eller beskadigelser af vakuumsystemet.

Tryklufttilslutning til tilbehør (kun KDS824A)

Doseringsystemet KDS824A er udstyret med en separat trykluftkanal. Udgangstrykkets størrelse kan med trykregulatoren til højre (7) indstilles fra 0 – 7 bar. Den indstillede trykluft foreligger permanent ved trykluftudgangen (9) og har ingen styringsfunktion.

3. Vedligeholdelse

Doseringsapparatet er konstrueret som præcisionsværktøj og sikrer en vedligeholdelsesfri drift under normale betingelser. Apparatet bør være frit for smuds og støv og ikke udsættes for fugtighed. Patronadapteren må ikke blive forurenet af doseringsmediet.

4. Hjælp ved driftsforstyrrelser

Når der ikke opstår nogen materialestrøm.

- Kontroller apparatets og patronens tryklufttilslutning. Forvis Dem om, at trykregulatoren er drejet op, og at trykluftindikatoren viser den ønskede værdi.
- Forvis Dem om, at kontakten til valg af netspændingen står i den rigtige position. Kontroller, om alle elektriske ledninger er tilsluttet korrekt, og at der er tændt for apparatet.
- Ved apparater med tidsstyring: Forvis Dem om, at den indstillede tid ikke står på 00.00 sek.
- Ved højviskose medier: Kontroller, om det indstillede tryk er tilstrækkeligt, og om doseringsnålen er tørret ind.

Doseringsmængden er ikke i orden

- Trykregulatorens indstilling skal ændres.
- Benyt en doseringsnål med en anden diameter.
- Ved apparater med tidsstyring: Tidsindstillingen skal ændres.
- Ved skift af patronen kan der ved de første doseringsimpulser opstå forskellige mængdemængder.

Der kan høres luftlyde.

- Luk for vakuumpet og åbn det. Derved fastslås det, om lyden skyldes vakuumpetfunktionen.
- Luk for tryklufforsyningen og kontroller, om alle slangeforbindelser sidder korrekt.

Materialet drypper.

- Undersøg om patronen indeholder indelukket luft.
- Benyt en spids kunststofnål i stedet for en nål med metaldyse.
- Benyt om muligt en større nålediameter og en lavere trykindstilling.
- Forøg tilbagetræksvakuumpets indstilling.

5. Reservedele

Tilslutningsstykke trykluftudgang
Transformer
Magnetventil
Trykluftomformer
Trykluftregulator
Manometer
Printplade
Fodkontakt
Netkabel

6. Tilbehør

Rustfri stålnåle	størrelse 14 - 30
Kunststofnåle	størrelse 14 -24
Teflonnåle	størrelse 15 - 30

Fingerkontakt	KDS805FS
Patronholder	KDS816
Slangefilter	KDSFIL
Universel patronadapter	KDS503S6 - KDS530S6
Vakuumpgriber	KDS301

7. Sikkerhedshenvisninger

Ved en brug, som afviger fra driftsvejledningen, samt ved egenmægtige ændringer fralægger producenten sig ethvert ansvar.

Driftsvejledningen og de deri indeholdte advarselshenvisninger skal læses opmærksomt igennem og opbevares synligt i nærheden af apparatet. En manglende overholdelse af advarselshenvisningerne kan medføre ulykker og kvæstelser eller sundhedsskader.

Doseringssystemerne KDS808/834A/824A opfylder EF-overensstemmelsesattesten med hensyn til de grundlæggende sikkerhedskrav fra direktiverne 89/336/EØF og 73/23/EØF.

8. Leveringsomfang

KDS doseringssystem
Fodkontakt
Netkabel
Driftsvejledning

Illustration strømskema: se side 69 + 70

9. Generelle advarselshenvisninger

1. Hold Deres arbejdsområde i orden.

Uorden på arbejdsområdet kan medføre uheld.

2. Tag hensyn til påvirkninger udefra.

Udsæt aldrig apparatet for regn. Undlad at benytte apparatet i fugtige eller våde omgivelser. Sørg for en god belysning. Benyt aldrig apparatet i nærheden af brændbare væsker eller gasser.

3. Beskyt Dem selv mod elektrisk stød.

Undgå kropsberøring med jordede dele, f.eks. rør eller radiatorer.

4. Hold børn væk.

Lad ikke andre personer berøre apparatet. Hold andre personer væk fra Deres arbejdsområde.

5. Opbevar apparatet sikkert.

Apparater, som ikke benyttes, skal opbevares på et tørt og aflåst sted uden for børns rækkevidde.

6. Undlad at overbelaste apparatet.

De arbejder bedre og sikrere i det angivne effekt- eller trykområde.

7. Benyt det rigtige apparat.

Undlad at benytte for svage maskiner til svært arbejde. Undlad at benytte apparatet til formål, det ikke er beregnet til.

8. Bær egnet arbejdstøj.

Undlad at bære vide klæder eller smykker. Bær tilsvarende beskyttelsestøj.

9. Beskyt Deres øjne.

Bær beskyttelsesbriller. Ved forarbejdning af klæbere skal man især overholde advarselshenvisningerne fra klæbestoffets producent.

10. Benyt til arbejdspladsen et egnet udsugningsanlæg til gasser og dampe.

Hvis der findes anordninger til tilslutning af et udsugningsanlæg, skal De forvisse Dem om, at dette er i korrekt tilstand og benyttes rigtigt.

11. Undgå en unormal kropsholdning.

Udform Deres arbejdsplads ergonomisk korrekt, undgå holdningsfejl under arbejdet, benyt altid det rigtige apparat.

12. Plej apparatet omhyggeligt.

Hold apparatet og tilbehøret rent for at kunne arbejde bedre og sikrere. Overhold vedligeholdelsesbestemmelserne og driftshenvisningerne. Kontroller regelmæssigt apparatets tilslutninger og lad dem udskifte af en anerkendt fagmand i tilfælde af beskadigelse. Kontroller regelmæssigt kabler og slanger og udskift dem om nødvendigt.

13. Skil apparatet fra trykluftnettet

Når apparatet ikke er i brug eller inden vedligeholdelse.

14. Lad aldrig vedligeholdelsesværktøj eller nøgler blive siddende.

Kontroller inden indkoblingen, at nøgler og indstillingsværktøj er fjernet, og at apparatet er bygget faglig korrekt sammen.

15. Undgå utilsigtet drift.

Kontroller alle tilslutningerne inden idrifttagningen.

16. Vær opmærksom.

Pas på med, hvad De gør. Arbejd fornuftigt. Undlad at benytte apparatet, hvis De er ukoncentreret.

17. Kontroller apparatet for eventuelle beskadigelser.

Inden apparatet benyttes, skal beskyttelsesanordninger eller let beskadigede dele omhyggeligt undersøges for, om de fungerer korrekt og i overensstemmelse med formålet. Kontroller, om de bevægelige dele fungerer korrekt og ikke klemmer sig fast, eller om dele er beskadiget. Samtlige dele skal være monteret korrekt og opfylde alle betingelser for at sikre, at apparatet arbejder korrekt. Beskadigede beskyttelsesanordninger og dele skal repareres eller udskiftes faglig korrekt af et anerkendt fagværksted, medmindre der er angivet noget andet i driftsvejledningen.

18. Bemærk

Benyt altid kun det tilbehør eller de ekstraapparater, som er angivet i driftsvejledningens tilbehørsliste. Benyt kun WELLER tilbehør eller ekstraapparater til originale WELLER apparater. Brugen af andet værktøj og andet tilbehør kan udgøre en risiko for Dem for at blive kvæstet.

19. Lad Deres apparat reparere af en fagmand.

Dette apparat opfylder de gældende sikkerhedsbestemmelser. Reparationer må kun udføres af en fagmand under brug af originale WELLER reservedele; i modsat fald kan der opstå uheld for brugeren.

20. Brug med andre WELLER apparater.

Hvis apparatet benyttes i forbindelse med andre WELLER-apparater eller ekstraapparater, skal man også læse de advarselshenvisninger, som er angivet i driftsvejledningen til disse.

21. Overhold de sikkerhedsbestemmelser, som gælder for Deres arbejdsplads.

Indicações de serviço



Alimente o aparelho exclusivamente com ar comprimido filtrado.

Certifique-se de que todas as ligações de ar comprimido estão devidamente conectadas.

Assegure-se de que o selector de tensão está regulado na posição da tensão de rede utilizada.

Evite aspirar partículas estranhas quando trabalhar com vácuo.

1. Descrição

Os sistemas de dosagem KDS808/834A/824A operados com ar comprimido, permitem um comando fiável do fluxo de material, de fluidos de baixa a alta viscosidade ou pastas de soldar, graças a uma pressão de dosagem regulável com exactidão. Um impulso de tempo automático garante quantidades de dosagem reproduzíveis e um vácuo de retorno regulável impede que os fluidos de baixa viscosidade pinguem.

KDS808

Aparelho de dosagem simples com regulador de pressão incorporado 0 – 7bar e indicador de pressão. Vácuo regulável para evitar que o fluido pingue. A quantidade de dosagem é comandada pelo utilizador através de um interruptor de pedal. O comando do tempo não é automático.

KDS834A

Aparelho de dosagem comandado por microprocessador com regulador de pressão incorporado 0 – 7bar e indicador de pressão. Vácuo regulável para evitar que o fluido pingue. Comando digital do tempo para quantidades de dosagem reproduzíveis. Impulsos de dosagem reguláveis de 0.01 a 99,99 seg.. Impulso de tempo despoletado por interruptor de pedal.

KDS824A

Aparelho de dosagem comandado por microprocessador com dois reguladores de pressão incorporados 0 – 7bar. e indicadores de pressão. Vácuo regulável para evitar que o fluido pingue. Comando digital do tempo para quantidades de dosagem reproduzíveis. Impulsos de dosagem reguláveis de 0.01 a 99,99 seg.. Impulsos de tempo despoletados por interruptor

de pedal.

Saída adicional do ar comprimido para acessório, por ex. pinça de vácuo.

Dados técnicos

	KDS808	KDS834A	KDS824A
Tensão de rede	230V/120V 50/60Hz	230V/120V 50/60Hz	230V/120V 50/60Hz
Fusível	0,5A	0,5A	0,5A
Dimensões C X L X A	197 X 127 X 127	197 X 159 X 127	197 X 242 X 127
Peso	2,3 kg	2,6 kg	3,4 kg
Entrada de ar comprimido, máx.	7 bar	7 bar	7 bar
Saída de ar comprimido	0 – 7 bar	0 – 7 bar	0 – 7 bar
Vácuo	0 – 0,6 bar	0 – 0,6 bar	0 – 0,6 bar
Temporizador			
Zona de regulação		0,01 – 99,99 sec.	0,01 – 99,99 sec.
Precisão de regulação		+ - 2%	+ - 2%
Exactidão de reprodução		0,0005 sec.	0,0005 sec.
Duração de ciclo		0,12sec.	0,12 sec.

2. Colocação em funcionamento

Desembale o aparelho e verifique se não forem causados danos durante o transporte. Em caso afirmativo, contacte a companhia transportadora.

KDS808

1. Monte o acoplamento rápido para o tubo de ar comprimido AD 6mm na parte de trás do aparelho (7) (SW 12).
2. Ligue a alimentação de ar comprimido filtrado, máx. 7 bar, ao tubo de ar comprimido AD 6mm (7).

Atenção: Verifique se a instalação de ar comprimido não apresenta danos e se todos os tubos e uniões roscadas de ar comprimido utilizados estão nos locais previstos. Proteja o acoplamento rápido para a alimentação de ar comprimido para que não fique torcido.

3. Assegure-se de que o aparelho está desligado.
4. Coloque o interruptor tipo cursor (9) da tensão de rede no valor da tensão de rede utilizado.
5. Ligue o cabo de alimentação (10).
6. Insira o interruptor de pedal de 3 pinos na parte de trás do aparelho (6).
7. Coloque o adaptador do cartucho na saída de ar comprimido (4) na parte da frente do aparelho e tranque-o dando 1/4 de volta para a direita.
8. Ligue o aparelho (3).
9. Ajuste o regulador de ar comprimido (5) para a pressão de serviço pretendida.
10. Carregue no interruptor de pedal para activar o fluxo de material. Ao largar o interruptor de pedal, o fluxo de material pára novamente.

KDS834A/KDS824A*

1. Monte o acoplamento rápido para o tubo do ar comprimido AD 6mm na parte de trás do aparelho (10) / (13)* (SW 12).
2. Ligue a alimentação de ar comprimido filtrado, máx. 7 bar, ao tubo da ar comprimido AD 6mm (10) / (13)*.

Atenção: Verifique se a instalação de ar comprimido não apresenta danos e se todos os tubos e uniões roscadas de ar comprimido utilizados estão nos locais previstos. Proteja o acoplamento rápido para a alimentação de ar comprimido para que não fique torcido.

3. Assegure-se de que o aparelho está desligado.
4. Coloque o interruptor tipo cursor (12) / (15)* da tensão de rede no valor da tensão de rede utilizado.
5. Ligue o cabo de alimentação (13) / (16)*.

6. Insira o interruptor de pedal de 3 pinos na parte de trás do aparelho (9) / (12)*.
7. Coloque o adaptador do cartucho na saída de ar comprimido (5) / (10)* na parte da frente do aparelho e tranque-o dando 1/4 de volta para a direita.
8. Coloque o interruptor para o comando do tempo (6) / (8)* na posição: "TEMPORIZADOR" para comando automático do tempo "MANUAL" para o comando manual do tempo
9. No caso de comando automático do tempo, a duração do impulso de dosagem pode regular-se pelas teclas de 4 casas decimais (2) / (3)*. Zona de regulação 0,01 – 99,99 seg..Ajuste o regulador de ar comprimido (4) / (1)* para a pressão de serviço pretendida.
10. Ligue o aparelho (7) / (11)*.
11. Carregue no interruptor de pedal

No caso de **comando automático do tempo**, pode voltar a soltar o interruptor de pedal logo a seguir. A duração do impulso para o fluxo de material é comandada automaticamente pelo TEMPORIZADOR.

No caso de **comando manual do tempo**, o fluxo de material é comandado pela duração de accionamento do interruptor de pedal pelo utilizador. Este modo de funcionamento é o aconselhado sempre que seja necessário dosear, em sequência, diferentes quantidades de material.

A duração do impulso de dosagem é sinalizada por um LED verde (8) / (4)*.

Trabalhar com a função de vácuo

Os sistemas de dosagem KDS808/834A/824A* incluem um sistema de vácuo. Este vácuo permanece no cartucho durante as pausas de dosagem, impedindo, assim, que os fluidos de baixa viscosidade pinguem depois do impulso de dosagem.

O vácuo pode ser regulado continuamente. A baixa pressão aumenta à medida que se roda o botão de vácuo (2) / (1) / (5)* no sentido da seta ou para a esquerda. Em função da viscosidade do líquido, o vácuo tem de ser o mais baixo possível.

Atenção: O sistema de vácuo não pode aspirar quaisquer corpos estranhos. Tal levaria ao entupimento e a danos no sistema de vácuo.

Ligação de ar comprimido para acessórios (só KDS824A)

O sistema de dosagem KDS824A está equipado com um canal de ar comprimido em separado. O valor da pressão de saída ajusta-se de 0 – 7 bar por meio do regulador de pressão (7) direito. O ar comprimido regulado permanece à saída do ar comprimido (9) e não possui qualquer função de comando.

3. Manutenção

O aparelho de dosagem foi concebido enquanto ferramenta de precisão e, sob condições normais, garante um funcionamento que dispensa manutenção. O aparelho não pode ter sujidade nem pó, nem ser exposto à humidade. Os adaptadores do cartucho não podem estar sujos com líquido de dosagem.

4. Ajuda em caso de avaria

Quando não há fluxo de material.

- Verifique a ligação de ar comprimido do aparelho e do cartucho. Certifique-se de que o regulador de pressão está desatarraxado e de que o indicador de pressão exibe o valor pretendido.
- Assegure-se de que o interruptor selector da tensão de rede se encontra na posição correcta. Verifique se todos os cabos eléctricos estão bem ligados e se o aparelho está ligado.
- No caso de aparelhos com comando do tempo certifique-se de que o tempo regulado não é 00.00 seg..
- No caso de fluidos de alta viscosidade, verifique se a pressão regulada é suficiente ou se a agulha de dosagem secou.

A quantidade de dosagem não é a certa

- Altere a regulação do regulador de pressão

- Utilize uma agulha de dosagem de outro diâmetro.
- Em aparelhos com comando do tempo, modifique a regulação do tempo.
- Ao trocar de cartucho, pode acontecer que os primeiros impulsos de dosagem façam debitar diferentes quantidades de material.

São audíveis ruídos sibilantes provenientes do ar.

- Feche e abra o vácuo. Ficará, assim, a saber se o barulho é causado pela função de vácuo.
- Suprima a alimentação de ar comprimido e verifique se todas as uniões dos tubos estão bem colocadas.

Há material a pingar

- Verifique se o conteúdo do cartucho apresenta oclusões de ar.
- Utilize uma agulha de plástico pontiaguda em vez de uma agulha com bico de metal.
- Sirva-se, tanto quanto possível, de agulhas de diâmetro maior para regulações de pressão mais baixas.
- Aumente a regulação do vácuo de retorno.

5. Peças sobressalentes

Peça de ligação para a saída de ar comprimido
Transformador
Válvula magnética
Conversor de ar comprimido
Regulador do ar comprimido
Manómetro
Placa de circuito impresso
Interruptor de pedal
Cabo de alimentação

6. Acessórios

Agulhas em inox,	tamanho 14 – 30
Agulhas em material sintético,	tamanho 14 –24
Agulhas em teflon,	tamanho 15 – 30
Interruptor de dedo	KDS805FS
Suporte do cartucho	KDS816
Filtro do tubo	KDSFIL
Adaptador de cartucho universal	KDS503S6 - KDS530S6
Pinça de vácuo	KDS301

7. Indicações de segurança

O fabricante não se responsabiliza por utilizações divergentes das indicadas nas Instruções de utilização, nem por alterações arbitrárias.

As Instruções de utilização, assim como os avisos nelas contidos, têm de ser lidos atentamente e guardados em local bem visível junto ao aparelho. O desrespeito pelos avisos pode levar a acidentes e ferimentos ou prejudicar a saúde.

Os sistemas de dosagem KDS808/834A/824A correspondem à declaração de conformidade CE, de acordo com as exigências básicas de segurança da Directiva 89/336/CEE e 73/23/CEE.

8. Volume de entrega

Sistema de dosagem KDS
Interruptor de pedal
Cabo de alimentação
Instruções de utilização

Figura do esquema de ligações eléctricas, ver página 69 + 70

9. Avisos genéricos

1. Mantenha o seu local de trabalho em ordem.

A desordem no local de trabalho pode dar origem a acidentes.

2. Tenha em consideração as condições ambientais.

Não deixe a aparelho à chuva. Não utilize o aparelho em ambientes húmidos ou molhados. Assegure a existência de uma boa iluminação. Não utilize o aparelho nas proximidades de fluidos ou gases inflamáveis.

3. Proteja-se contra choques eléctricos.

Evite tocar em peças ligadas à terra, p. ex.: tubos ou radiadores.

4. Mantenha as crianças afastadas do local.

Não permita que estranhos toquem o aparelho. Mantenha os estranhos afastadas do seu local de trabalho.

5. Guarde o aparelho em local seguro.

Enquanto não são utilizados, os aparelhos devem ser guardados em local seco e fechado, fora do alcance de crianças.

6. Não sobrecarregue o aparelho.

Poderá trabalhar melhor e de forma mais segura dentro dos limites de capacidade e pressão indicados.

7. Utilize o aparelho correcto.

Não use máquinas de pouca capacidade para efectuar trabalhos pesados. Não utilize o aparelho para fins aos quais não está destinado.

8. Use roupa de trabalho adequada.

Não use roupa larga, nem bijuteria. Use vestuário de protecção adequado.

9. Proteja os olhos.

Use óculos de protecção. Ao trabalhar com colas, tenha especialmente em consideração os avisos do fabricante.

10. Utilize, para o local de trabalho, exaustores apropriados para gases ou vapores.

Se houver dispositivos para a ligação de um exaustor, verifique primeiro se este se encontra em perfeitas condições e use-o convenientemente.

11. Evite uma postura incorrecta.

Organize o seu local de trabalho de forma ergonómica, evite posturas incorrectas durante o trabalho; utilize sempre o aparelho correcto.

12. Trate o aparelho com cuidado.

Mantenha aparelho e acessórios limpos, para que o trabalho saia melhor e seja mais seguro. Siga as Prescrições de manutenção e as Indicações de serviço. Controle periodicamente as ligações do aparelho e, em caso de danos, deixe que um especialista trate da sua reparação. Verifique com regularidade os cabos e os tubos e substitua-os, se necessário.

13. Desligue o aparelho da rede de ar comprimido

quando não utilizar o aparelho, ou antes da manutenção.

14. Não deixe qualquer ferramenta de manutenção ou chave no aparelho.

Antes de ligar o aparelho certifique-se que foram retiradas chaves e ferramentas de afinação e que o aparelho voltou a ser montado de forma adequada.

15. Evite que o aparelho seja posto em funcionamento involuntariamente.

Antes de por o aparelho a funcionar controle todas as ligações.

16. Mantenha-se atento.

Tenha atenção àquilo que está a fazer. Trabalhe de forma sensata. Não utilize o aparelho se não estiver concentrado.

17. Verifique a existência de eventuais danos no aparelho.

Antes de reiniciar a utilização do aparelho, terá que averiguar se os dispositivos de protecção ou as peças ligeiramente danificadas estão a funcionar em perfeito estado e conforme as disposições. Verifique se as peças móveis funcionam em perfeito estado e não estão encravadas, ou se há peças que estão danificadas. Todas as peças deverão estar correctamente montadas e deverão ser preenchidas as condições para garantir o perfeito funcionamento do aparelho. Os dispositivos de protecção e as peças danificadas terão que ser reparados de forma apropriada por uma oficina reconhecida ou ser substituídos, desde que nas instruções de serviço não constem indicações em contrário.

18. Atenção

Utilize apenas acessórios ou dispositivos auxiliares que constem da lista de acessórios das instruções de serviço. Utilize acessórios WELLER ou dispositivos auxiliares apenas em aparelhos originais WELLER. A utilização de outras ferramentas ou outros acessórios poderá

causar-lhe ferimentos.

19. Confie a reparação do seu aparelho a um especialista.

Este aparelho deverá obedecer às respectivas disposições de segurança. As reparações só poderão ser efectuadas por especialistas, utilizando peças sobressalentes WELLER originais; caso contrário poderão daí resultar acidentes para o utilizador.

20. Utilização simultânea de outros aparelhos WELLER.

Se o aparelho for utilizado conjuntamente com outros aparelhos ou dispositivos auxiliares WELLER, deverão ser lidas as respectivas instruções de segurança constantes das instruções de serviço.

21. Tenha em atenção as disposições de segurança relativas ao seu local de trabalho.

Käyttöohjeet

Laitteeseen saa liittää vain suodatettu paineilmajärjestelmä.

On huolehdittava, että kaikkien paineilmailiitosten kiinnitys on asianmukainen.

On varmistettava, että jännitteen sovittokytimen sijainti vastaa käytössä olevaa verkkojännitettä.

Tyhjiökäytössä on estettävä vieraiden kappaleiden imu.

1. Kuvaus

Paineilmakäyttöiset annostelujärjestelmät KDS808/834A/824A mahdollistavat täsmällisesti säädettävän annostelupaineen avulla suoritettavan pieniviskoosisten tai hyvin viskoosisten nesteiden tai juotetahnan materiaalivirran ohjauksen. Automaattinen aikaimpulssi varmistaa, että annostelumäärät on mahdollista toistaa ja säädettävissä oleva paluutyhjiö estää pieniviskoosisten aineiden jälkitippumisen.

KDS808

Yksinkertainen annostelulaite sisäänrakennetulla paineensäätimellä 0 – 7 bar ja paineen näytöllä. Säädettävä tyhjiö estää annosteluaineen jälkitippumisen. Käyttäjän ohjaa annostelumäärän jalkakytkimellä. Ei automaattisella aikaohjauksella.

KDS834A

Mikroprosessoriohjattu annostelulaite sisäänrakennetulla paineensäätimellä 0 – 7 bar ja paineen näytöllä. Säädettävä tyhjiö estää annosteluaineen jälkitippumisen. Digitaalinen aikaohjaus toistettavia annostelumääriä varten. Säädettävä annosteluimpulssi 0,01 - 99,99 sek. Aikaimpulssin laukaisu jalkakytkimellä.

KDS824A

Mikroprosessoriohjattu annostelulaite kahdella sisäänrakennetulla paineensäätimellä 0 – 7 bar ja paineen näytöllä. Säädettävä tyhjiö estää annosteluaineen jälkitippumisen. Digitaalinen aikaohjaus toistettavia annostelumääriä varten. Säädettävä annosteluimpulssi 0,01 - 99,99 sek. Aikaimpulssin laukaisu jalkakytkimellä.



Ylimääräinen paineilman poisto lisätarvikkeena esim. tyhjiötartuin.

Tekniset tiedot

	KDS808	KDS834A	KDS824A
Verkkojännite	230V/120V 50/60Hz	230V/120V 50/60Hz	230V/120V 50/60Hz
Varmistus	0,5A	0,5A	0,5A
Mitat L X B X H	197 X 127 X 127	197 X 159 X 127	197 X 242 X 127
Paino	2,3 kg	2,6 kg	3,4 kg
Paineilman tulo kork.	7 bar	7 bar	7 bar
Paineilman poisto	0 – 7 bar	0 – 7 bar	0 – 7 bar
Tyhjiö	0 – 0,6 bar	0 – 0,6 bar	0 – 0,6 bar
Ajastin			
Säätöalue		0,01 – 99,99 sec.	0,01 – 99,99 sec.
Säätötarkkuus		+ - 2%	+ - 2%
Toistotarkkuus		0,0005 sec.	0,0005 sec.
Tahtiaika		0,12sec.	0,12 sec.

2. Käyttöönotto

Pura laite pakkauksesta ja tarkista, ettei se ole vahingoittunut kuljetuksessa. Jos laite on vahingoittunut kuljetuksessa, on siitä ilmoitettava huolitsijalle.

KDS808

1. Asenna pikakytkin paineilemälle AD 6 mm laitteen taustapuolelle (7) (SW 12).
2. Liitä (7) suodatettu paineilmasyöttö kork. 7 bar paineilmanletkuun AD 6 mm.

Huomioi: Tarkista, että paineilma-asennukset eivät ole vahingoittuneet ja että käytettyjen letkujen ja paineilmaruuvausten istuvuus on asianmukainen. Suojaa paineilmasyötön pikakytkin kiertymiseltä.

3. Varmista, että laite ei ole kytkettynä.
4. Aseta verkkojännitteen kytkin (9) käytössä olevaa verkkojännitettä vastaavaan kohtaan.

5. Liitä verkkokaapeli (10).
6. Pistä kolminapainen jalkakytkin sisään laitteen taustapuolelle (6).
7. Pistä kartussiadapteri (4) sisään laitteen etupuolella sijaitsevaan paineilman poistoon ja lukitse 1/4 kierrosta oikealle kiertämällä.
8. Kytke laite (3).
9. Säädä paineilman säädin (5) toivotulle työpaineelle.
10. Aktivoi materiaalivirta jalkakytöntä painamalla. Kun jalkakytöntä päästetään materiaalivirta pysähtyy jälleen.

KDS834A/KDS824A*

1. Asenna pikakytkin paineilemaletkulle AD 6 mm laitteen taustapuolelle (10) / (13)* (SW 12).
2. Liitä (10) / (13)* suodatettu paineilmasyöttö kork. 7 bar paineilmanletkuun AD 6 mm.

Huomioi: Tarkista, että paineilma-asennukset eivät ole vahingoittuneet ja että käytettyjen letkujen ja paineilmaruuvastusten istuvuus on asianmukainen. Suojaa paineilmasyötön pikakytkin kiertymiseltä.

3. Varmista, että laite ei ole kytkettynä.
4. Aseta verkkojännitteen kytkin (12) / (15)* käytössä olevaa verkkojännitettä vastaavaan kohtaan.
5. Liitä verkkokaapeli (13) / (16)*.
6. Pistä kolminapainen jalkakytkin sisään laitteen taustapuolelle (9) / (12)*.
7. Pistä kartussiadapteri (5) / (10)* sisään laitteen etupuolella sijaitsevaan paineilman poistoon ja lukitse 1/4 kierrosta oikealle kiertämällä.

8. Aikahjauksen (6) / (8)* kytkin asennossa:
»TIMED» automaattista aikahjausta varten
»MANUAL» manuaalista aikahjausta varten
9. Automaattisessa aikahjauksessa annosteluimpulssin kestoa on mahdollista säätää nelilukuisilla desimaalinäppäimillä (2) / (3)*. Asetusalue 0,01 – 99,99 sek. Säädä paineilman säädin (4) / (1)* toivotulle työpaineelle.
10. Kytke laite (7) / (11)*.
11. Paina jalkakytöntä

Automaattisessa aikahjauksessa jalkakytöntä on mahdollista vapauttaa välittömästi. TIMER ohjaa materiaalivirran impulssin keston automaattisesti.

Manuaalisessa aikahjauksessa käyttäjän ohjaa materiaalivirran jalkakytkimellä. Tämä käyttötapa on suositeltava, kun peräkkäin on annosteltava vaihtelevia materiaalmääriä.

Vihreä valodiodi (8) / (4)* ilmoittaa annosteluimpulssin keston.

Tyhjiöjärjestelmällä työskentely

Annostelujärjestelmät KDS808/834A/824A* sisältävät tyhjiöjärjestelmän. Tämä tyhjiö toimii kun kartussi ei annostele ja estää täten pieniviskoisten aineiden tippumisen annosteluimpulssin jälkeen.

Tyhjiötä on mahdollista säätää portaattomasti. Alipainetta nostetaan tyhjiönuppia (2) / (1) / (5)* nuolen suuntaan tai vastapäivään. Tyhjiön on, aineen viskosittista riippuen, oltava mahdollisimman pieni.

Huomioi: Tyhjiöjärjestelmän läpi ei saa imeä vieraita esineitä. Tämä johtaa tukkeutumisiin tai tyhjiöjärjestelmän vahingoittumiseen.

Paineilmaliitos lisätarvikkeille (vain KDS824A)

Annostelujärjestelmää KDS824A on varusteltu erillisellä paineilmakehällä. Poistopaineen suuruus on säädettävä oikealla paineensäätimellä (7) 0 – 7 bar väliin. Säädetty paineilma on vakio paineilmapoistolla (9) eikä sillä ole ohjaustoimintoa.

3. Huolto

Annostelujärjestelmä on suunniteltu tarkkustyökalu, jota ei tavanomaisessa käytössä tarvitse huoltaa. Laite on pidettävä puhtaana liialta ja pölyltä eikä sitä saa asettaa allttiiksi kostealle. Annosteluaineen ei saisi liata kartussiadapteri.

4. Häiriöiden korjaus

Jos materiaalivirtaa ei synny.

- Tarkista laitteiston ja kartussin paineilmaliiitos. Varmista, että paineensäädin on paikoillaan ja että paineilmanäyttö osoittaa halutun arvon.
- Varmista, että verkkojännitevalinnan kytkin on oikeassa asennossa. Tarkista, että kaikki sähköiset johdot on kiinnitetty asianmukaisella tavalla ja että laite on kytketty.
- Jos laite on aikaohjattu on varmistettava, että säädetty aika ei ole 00.00 sek.
- Hyvin viskoosisten aineiden kohdalla on tarkistettava että säädetty paine on riittävä tai jos annosteluneula on kuivunut.

Annostelumäärä ei ole kunnossa

- Muuta paineensäätimen asennus.
- Käytä annosteluneuloja toisilla läpimitoilla.
- Jos laiteessa on aikaohjaus, muuta asetukset.
- Kartussia vaihdettaessa ensimmäisten materiaalmäärät annosteluimpulssien yhteydessä saattavat vaihdella.

Ilmääniä kuuluu.

- Tyhjennä tyhjiö ja avaa. Varmista jos tyhjiötoiminto aiheuttaa melun.
- Keskeytä paineilman syöttö ja tarkista että kaikkien letkuliitosten istuvuus on asianmukainen.

Materiaali tippuu

- Tutki, onko kartussin sisällössä ilmailmataskuja.
- Käytä terävää muovineulaa, ei neulaa metallisuuttimella.
- Käytä, jos mahdollista, neulaa suuremmalla läpimitalla alhaisemmalla paineella.
- Suurena paluutyhjiön asetus.

5. Varaosat

Paineilmapoiston liitoskappale
Muuntaja
Magneettiventtiili
Paineilman muunnin
Paineilman säädin
Manometri
Piirilevy
Jalkakytkin
Verkkokaapeli

6. Lisätarvikkeet

Jaloteräsneulat,	koko 14 – 30
Muovineulat,	koko 14 –24
Teflonneulat,	koko 15 – 30

Painike	KDS805FS
Kartussipidike	KDS816
Letkusuodatin	KDSFIL
Universal kartussiadapteri	KDS503S6 - KDS530S6
Tyhjiötartuin	KDS301

7. Turvallisuusohjeet

Valmistaja ei vastaa muusta, käyttöoppaan ohjeista poikkeavasta käytöstä tai omakätisesti suoritetuista muutoksista.

Käyttöopas ja sen sisältämät varoitukset on luettava huolellisesti ja säilytettävä laitteiston läheisyydessä. Varoitusten laiminlyönti saattaa johtaa tapaturmiin ja loukkaantumisiin tai terveysvahinkoihin.

Annostelujärjestelmä KDS808/834A/824A vastaa EU:n yhdenmukaisuusselitystä ohjeiden 89/336/ETY ja 73/23/ETY perustavien turvavaatimusten mukaan.

8. Toimituksen sisältö

KDS annostelujärjestelmä
Jalkakytin
Verkkokaapeli
Käyttöopas

Kuva: kytkentäkaavio ks sivu 69 + 70

9. Yleiset varoitukset

1. Pidä työpiste siistinä ja järjestyksessä.

Epäjärjestys työpaikalla voi johtaa tapaturmiin.

2. Ota huomioon ympäristövaikutukset.

Varo, ettei kone jää ulos sateeseen, älä käytä sitä myöskään kosteissa tai märissä tiloissa. Katso, että valaistus työkohteessa on riittävä. Varo, ettei työkohteen lähellä on palavia nesteitä tai kaasuja.

3. Varo, ettei sähköiskun vaaraa pääse syntymään.

Vältä koskettamasta maadoitettuja rakenneosia (esim. lämpöpatterit, putket).

4. Pidä lapset loitolla.

Pidä huolta siitä, että asiattomat eivät käsittele konetta. Varmista työkohte tämän varalta.

5. Säilytä kone turvallisessa paikassa.

Kun konetta ei tarvita, se on hyvä säilyttää kuivassa ja lukittavassa paikassa, missä lapset eivät pääse siihen käsiksi.

6. Varo ylikuormittamasta konetta.

Koneella työstö ja sen käyttö on tehokkaampaa ja varmempaa, kun noudatetaan annettuja teho- ja painelukemia.

7. Katso, että kone on sopiva ko. työhön.

Pienitehoinen kone ei sovellu raskaaseen työhön. Älä käytä konetta kohteisiin tai töihin, joihin sitä ei ole suunniteltu.

8. Käytä tarkoitukseen soveltuvaa työvaatusta.

Älä käytä löysää vaatetusta tai koruja. Käytä tarkoitukseen soveltuvaa suojavaatetusta.

9. Suojaa silmät.

Käytä suojalaseja. Liimoja käsiteltäessä on erityisen tarkasti kiinnettävä huomiota liiman valmistajan varoituksiin.

10. Käytä työpaikalle takoitettua soveltuva kaasujen tai höyryjen imulaitetta.

Jos käytössä on laitteistoja imulaitteiston liitosta varten, on varmistettava, että nämä ovat moitettomassa tilassa ja että ne käytetään oikein.

11. Tarkkaile, missä asennossa työskentelet.

Kiinnitä huomio työpisteen ergonomiaan, vältä väärää työskentelyasentoja ja katso, että käytät aina sopivia työkaluja ja –välineitä.

12. Hoida laite huolellisesti.

Pidä laitteisto ja lisätarvikkeet puhtaina, jotta työskentely sujuisi paremmin ja varmemmin. Noudata huoltoohjeita ja käyttöohjeita. Tarkasta säännöllisin väliajoin laitteiston liitokset, ja anna pätevän ammattilaisen korjata viat. Tarkasta kaapeli ja letkut säännöllisin väliajoin ja vaihda ne tarvittaessa uusiin.

13. Kytke laite irti paineilmaverkosta

Kun kone ei ole käytössä, tai ennen huoltotöitä.

14. Irrota huoltotyökalut ja avaimet koneesta.

Ennen kuin kytket koneen päälle, tarkasta, että avaimet ja säätötyökalut on irrotettu koneesta ja että kone on koottu asianmukaisesti.

15. Vältä tarpeettomia käynnistyksiä.

Tarkasta kaikki liitännät, ennen kuin käynnistät koneen.

16. Ole tarkkaavainen.

Keskity työhön ja harkitse eri työvaiheet jo etukäteen. Väsymys ja epätarkkaavaisuus ovat vaaraksi.

17. Tarkasta, näkykö koneessa vaurioita.

Aina ennen koneen käynnistystä on tarkastettava, että sen suojarusteet ovat kunnossa eikä koneessa ole vaurioita: vioittuneet osat on uusittava ja koneen toimintavalmius on tarkastettava. Kaikkien osien on oltava kunnolla paikoillaan ja kunnossa, jotta koneen häiriötön toiminta olisi taattu. Vioittuneet suojarusteet ja osat on korjautettava tai annettava uusia ammattiliikkeessä, jollei käyttöohjeessa muuta mainita.

18. Huomio

Käytä koneessa ainoastaan valmistajan hyväksymiä lisävarusteita ja –laitteita (vrt. käyttöohje). Käytä WELLER-lisävarusteita ja –laitteita ainoastaan alkuperäisten WELLER-koneiden kanssa. Muiden valmistajien työkalut tai lisävarusteet voivat olla vaaraksi.

19. Korjauta kone aina ammattiliikkeessä.

Tämä kone täyttää yleisesti voimassa olevat turvallisuusmääräykset. Korjaustyöt saa suorittaa ainoastaan ammattitaitoinen henkilö. Varaosina saa käyttää pelkästään alkuperäisiä WELLER-osia: muussa tapauksessa koneen työturvallisuutta ei voida taata.

20. WELLER-koneiden yhdistely:

Jos kone yhdistetään/liitetään johonkin muuhun WELLER-koneeseen, myös oheiskoneen käyttöohjetta on noudatettava.

21. Noudata työpaikkakohtaisia työturvallisuusmääräyksiä.

Οδηγίες Χρήσης

Υποδείξεις Λειτουργίας

Συνδέετε μόνο παροχή φιλτραρισμένου συμπιεσμένου αέρα στη συσκευή.

Φροντίστε για τη σωστή εφαρμογή όλων των συνδέσεων συμπιεσμένου αέρα.

Βεβαιωθείτε, ότι ο διακόπτης επιλογής τάσης βρίσκεται στη θέση της τάσης δικτύου που χρησιμοποιείτε.

Κατά τη λειτουργία κενού αποτρέψτε την αναρρόφηση ξένων σωματιδίων.

1. Περιγραφή

Τα συστήματα τροφοδότησης KDS808/834A/824A που λειτουργούν με συμπιεσμένο αέρα επιτρέπουν, μέσω ρυθμιζόμενης ακριβούς πίεσης τροφοδότησης, αξιόπιστο έλεγχο της ροής υλικού υγρών ή πάστας συγκόλλησης χαμηλού ως υψηλού ιξώδους. Η αυτόματη χρονώθηση εξασφαλίζει δυνατότητα αναπαραγωγής της ποσότητας τροφοδότησης και το ρυθμιζόμενο κενό επαναφοράς εμποδίζει το στάξιμο υλικού με χαμηλό ιξώδες.

KDS808

Απλή συσκευή τροφοδότησης με ενσωματωμένο ρυθμιστή πίεσης 0 - 7 bar και ένδειξη πίεσης. Ρυθμιζόμενο κενό που εμποδίζει το στάξιμο του υλικού τροφοδότησης. Η ποσότητα τροφοδότησης ελέγχεται από τον χρήστη μέσω ενός διακόπτη ποδός. Δεν πραγματοποιείται αυτόματος έλεγχος χρόνου.

KDS834A

Συσκευή τροφοδότησης που ελέγχεται από μικροεπεξεργαστή με ενσωματωμένο ρυθμιστή πίεσης 0 - 7 bar και ένδειξη πίεσης. Ρυθμιζόμενο κενό που εμποδίζει το στάξιμο του υλικού τροφοδότησης. Ψηφιακός έλεγχος χρόνου για ποσότητες τροφοδότησης με δυνατότητα αναπαραγωγής. Ρυθμιζόμενη ώθηση τροφοδότησης από 0.01 ως 99,99 δευτ. Ενεργοποίηση της χρονώθησης μέσω διακόπτη ποδός .



KDS824A

Συσκευή τροφοδότησης που ελέγχεται από μικροεπεξεργαστή με δύο ενσωματωμένους ρυθμιστές πίεσης 0 - 7 bar και ένδειξη πίεσης. Ρυθμιζόμενο κενό που εμποδίζει το στάξιμο του υλικού τροφοδότησης. Ψηφιακός έλεγχος χρόνου για ποσότητες τροφοδότησης με δυνατότητα αναπαραγωγής. Ρυθμιζόμενη ώθηση τροφοδότησης από 0.01 ως 99,99 δευτ. Ενεργοποίηση της χρονώθησης μέσω διακόπτη ποδός. Πρόσθετη έξοδος πεπιεσμένου αέρα για τα εξαρτήματα πχ. αρπάγη κενού.

Τεχνικά Στοιχεία

	KDS808	KDS834A	KDS824A
Τάση δικτύου	230V/120V 50/60Hz	230V/120V 50/60Hz	230V/120V 50/60Hz
Ασφάλεια	0,5A	0,5A	0,5A
Διαστάσεις Μ Χ Π Χ Υ	197 X 127 X 127	197 X 159 X 127	197 X 242 X 127
Βάρος	2,3 kg	2,6 kg	3,4 kg
Είσοδος πεπιεσμένου αέρα max.	7 bar	7 bar	7 bar
Έξοδος πεπιεσμένου αέρα	0 – 7 bar	0 – 7 bar	0 – 7 bar
Κενό	0 – 0,6 bar	0 – 0,6 bar	0 – 0,6 bar
Χρονοδιακόπτης			
Εύρος ρύθμισης		0,01 – 99,99 sec.	0,01 – 99,99 sec.
Ακρίβεια ρύθμισης		+/- 2%	+/- 2%
Ακρίβεια επανάληψης		0,0005 sec.	0,0005 sec.
Διάρκεια κύκλου		0,12sec.	0,12 sec.

2. Θέση σε λειτουργία

Αφαιρέστε τη συσκευασία της συσκευής και ελέγξτε για ζημιές που μπορεί να προκλήθηκαν κατά την μεταφορά. Σε περίπτωση ζημιών που προκλήθηκαν από τη μεταφορά, ενημερώστε το γραφείο μεταφορών.

KDS808

1. Συναρμολογήστε τον ταχυσυμπλέκτη του ελαστικού σωλήνα συμπιεσμένου αέρα AD 6mm στο πίσω μέρος της συσκευής (7) (SW 12).

2. Συνδέστε την παροχή φιλτραρισμένου συμπιεσμένου αέρα max. 7 bar με ελαστικό σωλήνα συμπιεσμένου αέρα AD 6 mm (7).

Προσοχή: Ελέγξτε την εγκατάσταση συμπιεσμένου αέρα για πιθανές ζημιές και προσέξτε τη σωστή εφαρμογή των ελαστικών σωλήνων που χρησιμοποιούνται και τις κοχλιωτές συνδέσεις του συμπιεσμένου αέρα. Προστατέψτε τον ταχυσυμπλέκτη της παροχής συμπιεσμένου αέρα από περιπλοκή.

3. Βεβαιωθείτε, ότι η συσκευή βρίσκεται σε θέση εκτός λειτουργίας.
4. Ρυθμίστε τον συρόμενο διακόπτη (9) της τάσης δικτύου στην τιμή της τάσης δικτύου που χρησιμοποιείτε.
5. Συνδέστε τους αγωγούς του δικτύου (10).
6. Εισάγετε το διακόπτη ποδός 3 βυσμάτων στο πίσω μέρος της συσκευής (6).
7. Εισάγετε το εξάρτημα προσαρμογής φυσιγγίου στην έξοδο συμπιεσμένου αέρα (4) του μπροστινού τμήματος της συσκευής και ασφαλίστε με 1/4 περιστροφή προς τα δεξιά.
8. Θέστε σε λειτουργία τη συσκευή (3).
9. Ρυθμίστε το ρυθμιστή συμπιεσμένου αέρα (5) στην επιθυμητή πίεση εργασίας.
10. Πατήστε το διακόπτη ποδός για να ενεργοποιήσετε τη ροή του υλικού. Απελευθερώνοντας το διακόπτη ποδός σταματά η ροή του υλικού .

KDS834A/KDS824A*

1. Συναρμολογήστε τον ταχυσυμπλέκτη του ελαστικού σωλήνα συμπιεσμένου αέρα AD 6mm στο πίσω μέρος της συσκευής (10) / (13)* (SW 12).
2. Συνδέστε την παροχή φιλτραρισμένου συμπιεσμένου αέρα max. 7 bar με ελαστικό σωλήνα συμπιεσμένου αέρα AD 6 mm (10) / (13)*.

Προσοχή: Ελέγξτε την εγκατάσταση συμπιεσμένου αέρα για πιθανές ζημιές και προσέξτε τη σωστή εφαρμογή των ελαστικών σωλήνων που χρησιμοποιούνται και τις κοχλιωτές συνδέσεις του συμπιεσμένου αέρα. Προστατέψτε τον ταχυσυμπλέκτη της παροχής

συμπιεσμένου αέρα από περιπλοκή.

3. Βεβαιωθείτε, ότι η συσκευή βρίσκεται σε θέση εκτός λειτουργίας.
4. Ρυθμίστε το συρόμενο διακόπτη (12) / (15)* της τάσης δικτύου στην τιμή της τάσης δικτύου που χρησιμοποιείτε.
5. Συνδέστε τους αγωγούς του δικτύου (13) / (16)*.
6. Εισάγετε το διακόπτη ποδός 3 βυσμάτων στο πίσω μέρος της συσκευής (9) / (12)*.
7. Εισάγετε το εξάρτημα προσαρμογής φυσιγγίου στην έξοδο συμπιεσμένου αέρα (5) / (10)* του μπροστινού τμήματος της συσκευής και ασφαλίστε με 1/4 περιστροφή προς τα δεξιά.
8. Ρυθμίστε το διακόπτη για τον έλεγχο χρόνου (6) / (8)* στη θέση: <<TIMED>> για αυτόματο έλεγχο χρόνου <<MANUAL>> για έλεγχο χρόνου δια χειρός
9. Κατά τον αυτόματο έλεγχο χρόνου, η διάρκεια της ώθησης τροφοδότησης (2) / (3)* μπορεί να ρυθμιστεί μέσω πλήκτρων ψηφιακής υποδιαίρεσης (της τάξης δεκάκις χιλιοστού). Εύρος ρύθμισης 0,01 99,99 δευτ. Ρυθμίστε τον ρυθμιστή συμπιεσμένου αέρα (4) / (1)* στην επιθυμητή πίεση εργασίας.
10. Θέστε σε λειτουργία τη συσκευή (7) / (11)*.
11. Πατήστε το διακόπτη ποδός

Κατά τον αυτόματο έλεγχο χρόνου ο διακόπτης ποδός μπορεί να απελευθερωθεί αμέσως. Η διάρκεια ώθησης για τη ροή υλικού ελέγχεται αυτόματα μέσω του χρονοδιακόπτη.

Κατά τον έλεγχο χρόνου δια χειρός η ροή υλικού ελέγχεται μέσω της διάρκειας χρήσης του διακόπτη ποδός από τον χειριστή. Αυτός ο τρόπος λειτουργίας συνίσταται, όταν πρέπει να πραγματοποιηθεί τροφοδότηση διαφορετικών ποσοτήτων υλικού στη σειρά.

Η διάρκεια της ώθησης τροφοδότησης σηματοδοτείται μέσω μιας πράσινης διοδικής λυχνίας (8) / (4)*.

Εργασία με τη Λειτουργία Κενού

Τα συστήματα τροφοδότησης KDS808/834A/824A* εμπεριέχουν σύστημα κενού. Αυτό το κενό παραμένει κατά τις παύσεις τροφοδότησης στο φυσίγγιο και εμποδίζει έτσι το στάξιμο υλικού χαμηλού ιξώδους μετά την ώθηση τροφοδότησης.

Το κενό μπορεί να ρυθμιστεί ελεύθερα. Η υποπίεση αυξάνεται μέσω περιστροφής του κομβίου κενού (2) / (1) / (5)* κατά την κατεύθυνση του τόξου δηλ. αντίθετα προς τη φορά του ρολογιού. Το κενό θα πρέπει, αναλόγως του ιξώδους του υλικού, να είναι όσο το δυνατόν μικρότερο.

Προσοχή: Πρέπει να αποτρέπεται η αναρρόφηση ξένων σωματιδίων από το σύστημα κενού. Πιθανή αναρρόφηση μπορεί να οδηγήσει σε απόφραξη ή βλάβες του συστήματος κενού.

Σύνδεση συμπιεσμένου αέρα για εξαρτήματα (μόνο KDS824A)

Το σύστημα τροφοδότησης KDS824A είναι εφοδιασμένο με ξεχωριστό κανάλι συμπιεσμένου αέρα. Το ύψος της πίεσης εξόδου ρυθμίζεται μέσω του δεξιού ρυθμιστή πίεσης (7) από 0 - 7 bar. Ο ρυθμισμένος συμπιεσμένος αέρας παραμένει διαρκώς στην έξοδο συμπιεσμένου αέρα (9) και δεν διαθέτει λειτουργία ελέγχου.

3. Συντήρηση

Η συσκευή τροφοδότησης αποτελεί, από κατασκευαστικής άποψης, εργαλείο ακριβείας το οποίο εξασφαλίζει λειτουργία η οποία υπό κανονικές συνθήκες δεν χρήζει συντήρησης. Η συσκευή θα πρέπει να προφυλάσσεται από ακαθαρσίες και σκόνη και δεν πρέπει να εκτίθεται σε υγρασία. Πρέπει να αποφεύγεται ο σχηματισμός ακαθαρσιών από το υλικό τροφοδότησης στα εξαρτήματα προσαρμογής φυσιγγίων.

4. Αντιμετώπιση σε περίπτωση βλάβης

Σε περίπτωση που δεν πραγματοποιείται η ροή υλικού

- Ελέγξτε τη σύνδεση του συμπιεσμένου αέρα της συσκευής και του φυσιγγίου. Βεβαιωθείτε, ότι ο ρυθμιστής πίεσης είναι ανοιχτός και ότι στην ένδειξη πίεσης εμφανίζεται η επιθυμητή τιμή.

- Βεβαιωθείτε, ότι ο διακόπτης επιλογής της τάσης δικτύου βρίσκεται στη σωστή θέση. Ελέγξτε αν όλοι οι ηλεκτρικοί αγωγοί έχουν συνδεθεί σωστά και αν η συσκευή βρίσκεται σε κατάσταση λειτουργίας.
- Στις συσκευές που διαθέτουν έλεγχο χρόνου, βεβαιωθείτε ότι η ρύθμιση της ώρας δεν είναι 00.00 δευτ.
- Στα υλικά υψηλού ιξώδους, ελέγξτε αν η ρυθμισμένη πίεση είναι επαρκής ή αν η βελόνα τροφοδότησης έχει στεγνώσει.

Πρόβλημα με την ποσότητα τροφοδότησης

- Αλλάξτε τη ρύθμιση του ρυθμιστή πίεσης
- Χρησιμοποιείστε βελόνα τροφοδότησης με διαφορετική διάμετρο .
- Στις συσκευές που διαθέτουν έλεγχο χρόνου αλλάξτε τις χρονικές ρυθμίσεις.
- Κατά την αλλαγή φυσιγγίου υπάρχει περίπτωση κατά τις πρώτες ωθήσεις τροφοδότησης να εμφανιστούν διαφορετικές ποσότητες υλικού.

Ακούγονται θόρυβοι που προκαλούνται από αέρα.

- Κλείστε το κενό και ανοίξτε το ξανά. Με τον τρόπο αυτό διαπιστώνετε αν ο θόρυβος προκαλείται από τη λειτουργία κενού.
- Διακόψτε την παροχή συμπιεσμένου αέρα και ελέγξτε τη σωστή εφαρμογή όλων των κοχλιωτών συνδέσεων του συμπιεσμένου αέρα .

Το υλικό στάζει

- Ελέγξτε το περιεχόμενο του φυσιγγίου για κατακράτηση αέρα.
- Χρησιμοποιήστε πλαστική βελόνα με αιχμηρή μύτη αντί για βελόνα με μεταλλικό ακροφύσιο .
- Χρησιμοποιήστε, αν είναι εφικτό, μεγαλύτερη διάμετρο βελόνας σε χαμηλότερη ρύθμιση πίεσης.

- Αυξήστε τη ρύθμιση του κενού επαναφοράς.

5. Ανταλλακτικά

Εξάρτημα σύνδεσης εξόδου συμπιεσμένου αέρα
Μετασχηματιστής
Μαγνητική βαλβίδα
Μετατροπέας συμπιεσμένου αέρα
Ρυθμιστής συμπιεσμένου αέρα
Μανόμετρο
Πλάκα αγωγού
Διακόπτης ποδός
Καλώδιο δικτύου

6. Εξαρτήματα

Βελόνες ειδικού χάλυβα	Μέγεθος 14- 30
Πλαστικές βελόνες	Μέγεθος 14 -24
Βελόνες από τεφλόν	Μέγεθος 15 - 30

Διακόπτης	KDS805FS
Συγκρατήρας φυσιγγίου	KDS816
Φίλτρο ελαστικού σωλήνα	KDSFIL
Εξάρτημα προσαρμογής φυσιγγίου Universal	KDS503S6 - KDS530S6
Αρπάγη κενού	KDS301

7. Υποδείξεις Ασφαλείας

Για λοιπές εφαρμογές που αποκλίνουν από τις οδηγίες χρήσης, καθώς και μετατροπές άνευ εξουσιοδότησης δεν αναλαμβάνεται ουδεμία ευθύνη από την πλευρά του κατασκευαστή.

Οι οδηγίες χρήσης και οι προειδοποιητικές υποδείξεις που εμπεριέχονται, απαιτούν προσεκτική ανάγνωση και φύλαξη τους σε εμφανές σημείο πλησίον της συσκευής. Η παράβλεψη των προειδοποιητικών υποδείξεων μπορεί να οδηγήσει σε ατυχήματα και τραυματισμούς ή σε προβλήματα υγείας.

Τα συστήματα τροφοδότησης KDS808/834A/824A εναρμονίζονται με τη Δήλωση Συμμόρφωσης ΕΚ σύμφωνα με τις βασικές απαιτήσεις ασφαλείας της Οδηγίας 89/336/ΕΟΚ και 73/23/ΕΟΚ.

8. Παραδοτέα

Σύστημα τροφοδότησης KDS
Διακόπτης ποδός
Καλώδιο δικτύου
Οδηγίες χρήσης

Σχέδιο Συνδεσμολογίας βλέπε σελίδα 69 + 70

9. Γενικές Προειδοποιητικές Υποδείξεις

1. Διατηρείτε τον τομέα εργασίας σας σε καλή κατάσταση.

Ακαταστασία στον τομέα εργασίας μπορεί να προκαλέσει ατυχήματα.

2. Λαμβάνετε υπόψη σας τις επιδράσεις του περιβάλλοντος.

Μην εκθέτετε τη συσκευή σε βροχή. Μην χρησιμοποιείτε τη συσκευή σε νωπό ή υγρό περιβάλλον. Φροντίστε ώστε να υπάρχει καλός φωτισμός. Μην χρησιμοποιείτε τη συσκευή πλησίον εύφλεκτων υγρών ή αερίων.

3. Προστατευθείτε από ηλεκτροπληξία.

Αποφεύγετε σωματική επαφή με γειωμένα εξαρτήματα, π.χ. σωλήνες ή θερμομαντικά σώματα.

4. Κρατήστε μακριά τα παιδιά.

Μην αφήνετε άλλα άτομα να έρχονται σε επαφή με τη συσκευή. Κρατήστε άλλα άτομα μακριά από τον τομέα εργασίας σας.

5. Αποθηκεύστε τη συσκευή σε ασφαλές μέρος.

Συσκευές που δεν χρησιμοποιούνται, πρέπει να αποθηκεύονται σε στεγνό και κλειστό μέρος, μακριά από παιδιά.

6. Μην υπερφορτώνετε τη συσκευή.

Εργάζεστε καλύτερα και ασφαλέστερα στα αναφερόμενα όρια ισχύος και πίεσης.

7. Χρησιμοποιήστε τη σωστή συσκευή.

Μην χρησιμοποιείτε μηχανές μικρής ισχύος για βαριές εργασίες. Μην χρησιμοποιείτε τη συσκευή για εργασίες, για τις οποίες δεν προβλέπεται η χρήση της.

8. Χρησιμοποιείτε κατάλληλα ρούχα εργασίας.

Μη φοράτε φαρδιά ρούχα ή κοσμήματα. Φοράτε κατάλληλη προστατευτική ενδυμασία.

9. Προστατέψτε τα μάτια σας.

Φοράτε προστατευτικά γυαλιά. Σε περίπτωση που επεξεργάζεστε κόλλες, πρέπει να λαμβάνετε ιδιαίτερως υπόψιν τις προειδοποιητικές υποδείξεις του κατασκευαστή.

10. Χρησιμοποιήστε τον απορροφητήρα για αέρια ή ατμούς που ενδείκνυται για το χώρο εργασίας.

Σε περίπτωση που υπάρχει εγκατάσταση για σύνδεση απορροφητήρα, βεβαιωθείτε ότι βρίσκεται σε άψογη κατάσταση και ότι χρησιμοποιείται σωστά.

11. Αποφεύγετε ακατάλληλη στάση του σώματός σας.

Η θέση εργασίας σας πρέπει να είναι εργονομικά σωστή, αποφεύγετε λανθασμένη στάση του σώματος κατά την εργασία, χρησιμοποιείτε πάντα τη σωστή συσκευή.

12. Φροντίστε σχολαστικά τη συσκευή σας.

Διατηρείτε τη συσκευή και τα εξαρτήματα καθαρά, ώστε να μπορείτε να εργάζεστε καλύτερα και ασφαλέστερα. Ακολουθείτε τις προδιαγραφές συντήρησης και τις οδηγίες λειτουργίας. Ελέγχετε τακτικά τις συνδέσεις της συσκευής, και αναθέστε την αντικατάσταση σε περίπτωση ζημίας σε εξουσιοδοτημένο ειδικό. Ελέγχετε τακτικά τα καλώδια και τους ελαστικούς σωλήνες και αν είναι απαραίτητο αντικαταστήστε τους.

13. Αποσυνδέστε τη συσκευή από το δίκτυο συμπιεσμένου αέρα

Όταν δεν χρησιμοποιείτε τη συσκευή ή πριν τη συντήρηση.

14. Μην αφήνετε μέσα στη συσκευή εργαλεία συντήρησης ή κλειδιά.

Ελέγχετε πριν από την ενεργοποίηση ότι έχουν απομακρυνθεί από τη συσκευή τα κλειδιά και τα εργαλεία ρύθμισης και ότι έγινε σωστή επανασυναρμολόγηση της συσκευής.

15. Αποφεύγετε αθέλητη λειτουργία της συσκευής.

Πριν από τη θέση σε λειτουργία ελέγχετε όλες τις συνδέσεις.

16. Προσέχετε.

Προσέχετε σε ό,τι κάνετε. Εργάζεστε με σύνεση. Μην χρησιμοποιείτε τη συσκευή εάν δεν είστε συγκεντρωμένος.

17. Ελέγχετε τη συσκευή για τυχόν βλάβες.

Πριν προβείτε σε περαιτέρω χρησιμοποίηση της συσκευής, πρέπει να ελέγχετε προσεκτικά τους εξοπλισμούς ασφαλείας ή τα ελαφρώς ελαττωματικά εξαρτήματα σχετικά με την ά"ογη και κανονική τους λειτουργία. Ελέγχετε αν λειτουργούν ά"ογα τα κινούμενα εξαρτήματα και δεν μπλοκάρουν, ή αν υπάρχουν ελαττωματικά εξαρτήματα. Όλα τα εξαρτήματα πρέπει να έχουν συναρμολογηθεί σωστά και να εκ πληρώνουν όλους τους όρους, ώστε να εξασφαλίζεται η ά"ογη λειτουργία της συσκευής. Ελαττωματικοί εξοπλισμοί ασφαλείας και ελαττωματικά εξαρτήματα πρέπει να επισκευάζονται ή να αντικαθιστούνται σωστά από αναγνωρισμένο ειδικό συνεργείο, εφόσον δεν αναφέρεται κάτι διαφορετικό στις οδηγίες λειτουργίας.

18. Προσοχή

Χρησιμοποιείτε μόνο αξεσουάρ ή επιπρόσθετες συσκευές που αναφέρονται στον κατάλογο αξεσουάρ των οδηγιών λειτουργίας. Χρησιμοποιείτε αξεσουάρ WELLER ή επιπρόσθετες συσκευές μόνο σε γνήσιες σΌσκευές WELLER. Η χρησιμοποίηση άλλων εργαλείων και άλλων αξεσουάρ μπορεί να αποτελέσει πηγή κινδύνου για το ατομό σας.

19. Αναθέστε την επισκευή της συσκευής σας σε ειδικό τεχνίτη.

Η συσκευή αυτή ανταποκρίνεται στους σχετικούς κανονισμούς ασφαλείας. Επισκευές επιτρέπεται να εκτελούνται μόνο από ειδικό τεχνίτη και εφόσον χρησιμοποιούνται γνήσια ανταλλακτικά WELLER, σε διαφορετική περίπτωση μπορεί να προκληθούν ατυχήματα για το χρήστη.

20. Χρήση με άλλες συσκευές WELLER.

Σε περίπτωση λειτουργίας της συσκευής μαζί με άλλες συσκευές WELLER ή με άλλες επιπρόσθετες συσκευές, πρέπει να λαμβάνονται υπό"η και οι προειδοποιητικές υποδείξεις που αναφέρονται στις οδηγίες λειτουργίας αυτών των συσκευών.

21. Τηρείτε τους κανονισμούς ασφαλείας που ισχύουν για τη θέση εργασίας σας.

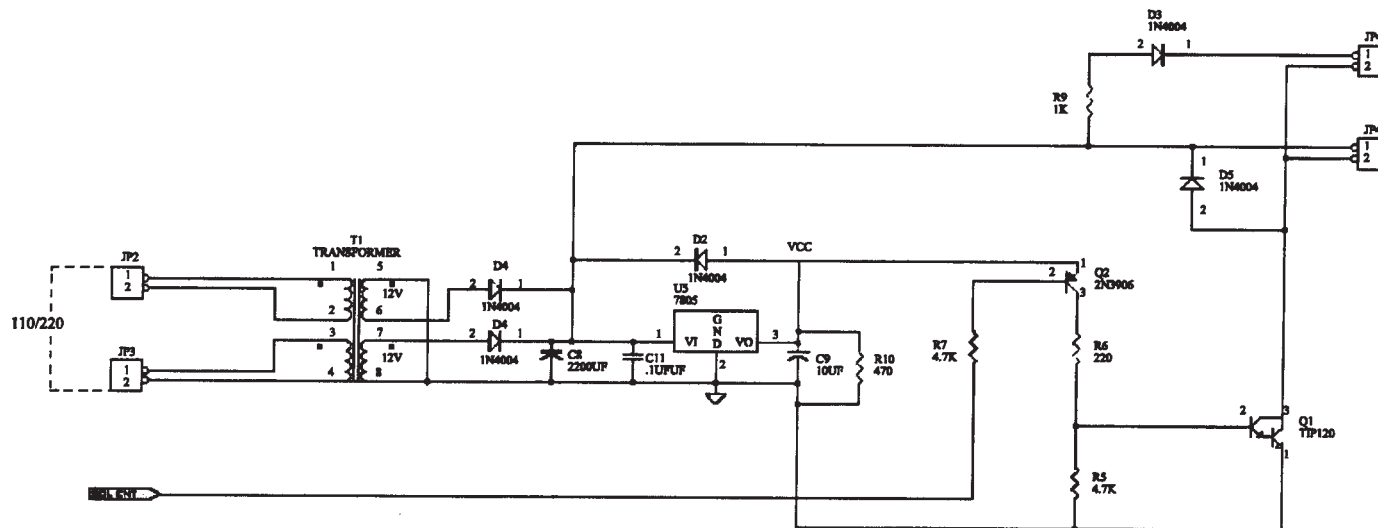

KARNITHICS LLC 2260 S. VISTA AVE. RICHMOND, CA 92316		
TITLE		SCHEMATIC
SIZE	DOCUMENT NUMBER	REV
B	600-082	03
DATE	MAY 31H 1998	SHRPT 2 OF 2

D Inhaltsverzeichnis	Seite	I Indice	Página	E Índice	Página	FIN Sisällysluettelo	Sivu
1. Beschreibung	14	1. Descrizione	29	1. Descripción	44	1. Kuvaus	59
Technische Daten	14	Dati Tecnici	29	Datos técnicos	44	Tekniset tiedot	59
2. Inbetriebnahme	14	2. Messa in opera	29	2. Puesta en servicio	44	2. Käyttöönotto	59
3. Wartung	16	3. Manutenzione	31	3. Mantenimiento	46	3. Huolto	61
4. Störungsabhilfe	16	4. Analisi dei Guasti	31	4. Eliminación de averías	46	4. Häiriöiden korjaus	61
5. Ersatzteile	16	5. Parti di Ricambio	31	5. Piezas de recambio	46	5. Varaosat	61
6. Zubehör	16	6. Accessori	32	6. Accesorios	46	6. Lisätarvikkeet	61
7. Sicherheitshinweise	17	7. Norme di sicurezza	32	7. Indicaciones de seguridad	47	7. Turvallisuusohjeet	61
8. Lieferumfang	17	8. Formato standard	32	8. Volumen de suministro	47	8. Toimituksen sisältö	62
9. Allgemeine Warnhinweise	17	9. Avvertenze Generali	32	9. Indicaciones generales	47	9. Yleiset varoitukset	62
F Table des matières	Page	GB Table of contents	Page	DK Indholdsfortegnelse	Side	GR Πίνακας περιεχομένων	Σελίδα
1. Description	19	1. Description	34	1. Beskrivelse	49	1. Περιγραφή	64
Caractéristiques techniques	19	Specifications	34	Tekniske data	49	Τεχνικά Στοιχεία	64
2. Mise en service	19	2. Commissioning	34	2. Idrifttagning	49	2. Θέση σε λειτουργία	64
3. Entretien	21	3. Maintenance	35	3. Vedligeholdelse	51	3. Συντήρηση	66
4. Dépannage	21	4. Troubleshooting	36	4. Hjælp ved driftsforstyrrelser	51	4. Αντιμετώπιση σε περίπτωση βλάβης	66
5. Pièces de rechange	21	5. Spare parts	36	5. Reservedele	51	5. Ανταλλακτικά	67
6. Accessoires	21	6. Accessories	36	6. Tilbehør	51	6. Εξαρτήματα	67
7. Consignes de sécurité	22	7. Safety information	36	7. Sikkerhedshenvisninger	51	7. Υποδείξεις Ασφαλείας	67
8. Fournitures	22	8. Scope of supply	37	8. Leveringsomfang	52	8. Παραδοτέα	67
9. Avertissements d'ordre général	22	9. General warning notes	37	9. Generelle advarselshenvisninger	52	9. Γενικές Προειδοποιητικές Υποδείξεις	67
NL Inhoud	Página	S Innehållsförteckning	Sidan	P Índice	Página		
1. Beschrijving	24	1. Beskrivning	39	1. Descrição	54		
Technische gegevens	24	Tekniska data	39	Dados técnicos	54		
2. Ingebruikneming	24	2. Idrifttagning	39	2. Colocação em funcionamento	54		
3. Onderhoud	26	3. Underhåll	41	3. Manutenção	56		
4. Hulp bij storingen	26	4. Åtgärder vid störningar	41	4. Ajuda em caso de avaria	56		
5. Reserveonderdelen	26	5. Reservdelar	41	5. Peças sobressalentes	56		
6. Toebehoren	26	6. Tillbehör	41	6. Acessórios	57		
7. Veiligheidsaanwijzingen	27	7. Säkerhetsanvisningar	42	7. Indicações de segurança	57		
8. Leveromvang	27	8. Leveransomfång	42	8. Volume de entrega	57		
9. Algemene waarschuwingen	27	9. Allmänna varningsanvisningar	42	9. Avisos genéricos	57		



Cooper Tools GmbH

Carl-Benz-Straße 2, D-74354 Besigheim
Postfach 1351, D-74351 Besigheim,
Tel.: 07143/580-0
Fax: 07143/580-108

CooperTools S.A.

ZA des Petits Carreaux; B.P. 63
2, Avenue des Coquelicots
F-94382 Bonneuil-sur-Marne Cedex
Tél.: (01) 45.13.16.80; Fax: (01) 43.77.94.24

Cooper Italia S.p.A.

Viale Europa 80, 20090 Cusago (MI)
Tel.: (02) 9033101
Fax: (02)90394231

**Cooper (Great Britain) Ltd.,
Cooper Hand Tools Division**

Sedling Road, Wear 6,
Washington, Tyne & Wear, NE38 9BZ
Phone: 0044/191-419-77 00
Fax: 0044/191-417-94-21

Erem S.A.

Rue de la Roselière 8
CH 1401 Yverdon les Bains
Tél: (024) 4 26 12 06
Fax: (024) 4 25 09 77